

FR GUIDE D'UTILISATION
EN USER GUIDE
ES
PT
DE
IT
CS
SK

TABLE VITROCÉRAMIQUE
VITROCERAMIC HOB

De Dietrich 

• 0

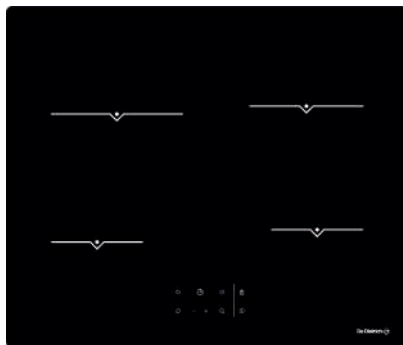



1.1 Dimensions

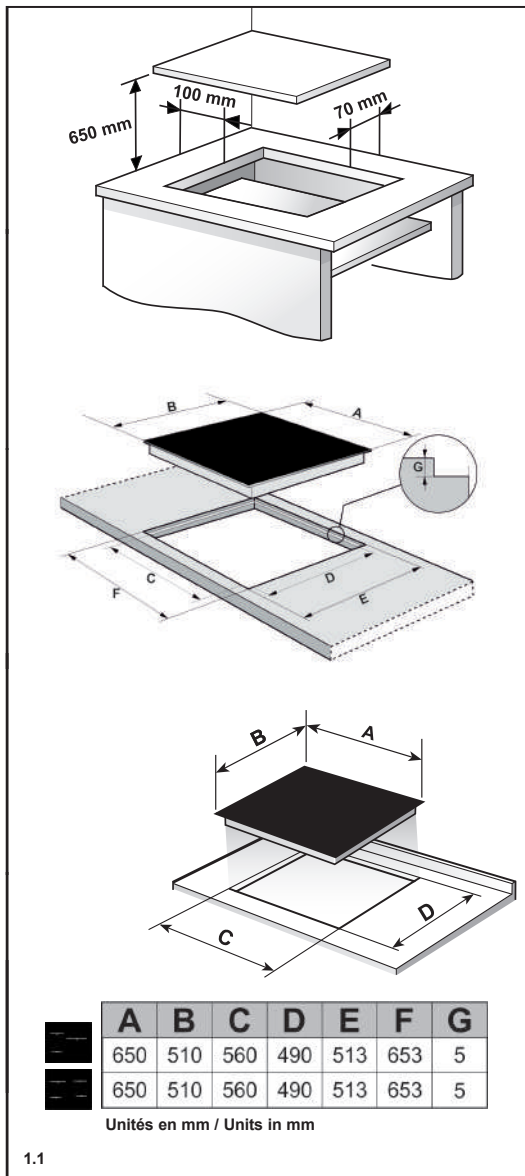

1.1

1.2 Distances minimales / Minimum distances

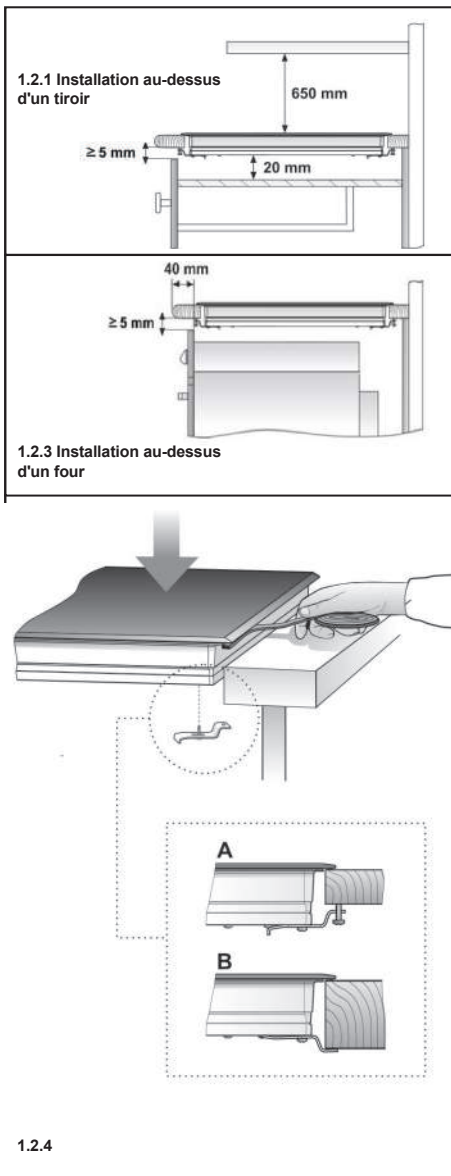

1.2.4

FR

CHÈRE CLIENTE, CHER CLIENT

Découvrir les produits De Dietrich, c'est éprouver des émotions uniques.

L'attrait est immédiat dès le premier regard. La qualité du design s'illustre par l'esthétique intemporelle et les finitions soignées rendant chaque objet élégant et raffiné en parfaite harmonie les uns avec les autres. Vient ensuite l'irrésistible envie de toucher.

Le design De Dietrich capitalise sur des matériaux robustes et prestigieux ; l'authentique est privilégié. En associant la technologie la plus évoluée aux matériaux nobles, De Dietrich s'assure la réalisation de produits de haute facture au service de l'art culinaire, une passion partagée par tous les amoureux de la cuisine. Nous vous souhaitons beaucoup de satisfaction dans l'utilisation de ce nouvel appareil.

En vous remerciant de votre confiance.

TABLE DES MATIERES

Sécurité et précautions importantes	3
Installation	6
Déballage	6
Installation	6
Raccordement Electrique	6
Utilisation	7
Bandeau De Commande.....	7
Mise En Service	8
Mise En Marche D'un Foyer.....	8
Arrêt D'un Foyer.....	8
Indicateur De Chaleur Résiduelle	8
Arrêt De L'appareil	9
Foyer Double Couronne.....	9
Verrouillage Des Commandes	9-10
Cuisson Automatique	10
Minuterie	11
Système « Auto-stop »	11-12
Entretien	13-14
Anomalies	15
Service consommateurs	16
Relations consommateurs France	16
Interventions France.....	16
Environnement	17



SÉCURITÉ ET PRÉCAUTIONS IMPORTANTES

Cette notice est également disponible sur le site internet de la marque.

Merci de prendre connaissance de ces conseils avant d'installer et d'utiliser votre appareil. Ils ont été rédigés pour votre sécurité et celle d'autrui. Conservez cette notice d'utilisation avec votre appareil. Si l'appareil devait être vendu ou cédé à une autre personne, assurez-vous que la notice d'utilisation l'accompagne.

- Dans le souci d'une amélioration constante de nos produits, nous nous réservons le droit d'apporter à leurs caractéristiques techniques, fonctionnelles ou esthétiques toutes modifications de leurs caractéristiques liées à l'évolution technique.
- Afin de retrouver aisément les références de votre appareil, nous vous conseillons de les noter en page "Service et Relations Consommateurs".

Cet appareil peut être utilisé par des enfants âgés de 8 ans et plus et par des personnes ayant des capacités physiques, sensorielles ou mentales réduites ou des personnes sans expérience et connaissance, si elles ont été correctement informées ou formées à l'utilisation de l'appareil en toute sécurité et qu'elles en comprennent les risques qui en résultent.

Les enfants ne doivent pas jouer avec l'appareil.

Le nettoyage et l'entretien par l'utilisateur ne doivent pas être effectués par des enfants sans surveillance.

Les enfants de moins de 8 ans doivent être tenus à l'écart à moins qu'ils ne soient surveillés en permanence.

L'appareil et ses parties

accessibles deviennent chauds pendant l'utilisation.

Des précautions doivent être prises pour éviter de toucher les éléments chauffants.

Les objets métalliques tels que couteaux, fourchettes, cuillères et couvercles ne doivent pas être placés sur la surface, car ils peuvent devenir chauds.

Votre table possède une sécurité enfant qui verrouille son utilisation à l'arrêt ou en cours de cuisson (voir chapitre : utilisation de la sécurité enfant).

Votre appareil est conforme aux Directives et réglementations européennes auxquelles il est soumis.

Afin qu'il n'y ait pas d'interférences entre votre table de cuisson et un



SÉCURITÉ ET PRÉCAUTIONS IMPORTANTES

stimulateur cardiaque, ce dernier doit être conçu et réglé en conformité avec la réglementation qui le concerne. Renseignez vous auprès de son fabricant ou votre médecin traitant.

Une cuisson avec de l'huile ou de la matière grasse effectuée sur une table, et sans surveillance peut être dangereuse et donner lieu à un incendie. Ne tentez JAMAIS d'éteindre un feu avec de l'eau, mais coupez l'alimentation de l'appareil avant de couvrir la flamme avec par exemple un couvercle ou une couverture anti feu.

ATTENTION : la cuisson doit être surveillée. Une cuisson courte nécessite une surveillance continue.

Risque d'incendie : ne pas stocker d'objets sur les zones de cuisson.

Si la surface est fissurée, déconnecter l'appareil pour éviter le risque de choc électrique.

Ne plus utiliser votre table avant changement du dessus verre.

Evitez les chocs avec les récipients: la surface verre vitrocéramique est très résistante, mais n'est toutefois pas incassable.

Ne pas poser de couvercle chaud à plat sur votre table de cuisson. Un effet «ventouse» risquerait d'endommager le dessus vitrocéramique. Evitez les frottements de récipients qui peuvent à la longue générer une dégradation du décor sur le dessus vitrocéramique.

Pour la cuisson, n'utilisez jamais de feuille de papier d'aluminium. Ne déposez jamais des produits emballés avec de l'aluminium, ou en barquette d'aluminium sur votre table de cuisson. L'aluminium fondrait et endommagerait définitivement votre appareil de cuisson.

Ne rangez pas dans le meuble situé sous votre table de cuisson vos produits d'entretien ou produits



SÉCURITÉ ET PRÉCAUTIONS IMPORTANTES

inflammables.

Si le câble d'alimentation est endommagé, il doit être remplacé par le fabricant, son Service Après-Vente ou des personnes de qualification similaire afin d'éviter un danger.

Assurez-vous que le câble d'alimentation d'un appareil électrique branché à proximité de la table, n'est pas en contact avec les zones de cuisson.

N'utilisez jamais de nettoyeur vapeur pour l'entretien de votre table.

L'appareil n'est pas destiné à être mis en fonctionnement au moyen d'une minuterie externe ou d'un système de commande à distance séparé.

Après utilisation, arrêter le fonctionnement de la table de cuisson au moyen de son dispositif de commande et ne pas compter sur le détecteur de casseroles.

• 1 INSTALLATION



1.1 DEBALLAGE

Enlevez tous les éléments de protection. Vérifiez et respectez les caractéristiques de l'appareil figurant sur la plaque signalétique.

Veillez noter les références de service et de type norme figurant sur cette plaque pour un usage futur.

1.2 INSTALLATION

Installation au-dessus d'un tiroir à couverts

Si vous voulez installer des meubles ou un tiroir sous la plaque, vous devez mettre une séparation entre les deux, de sorte à empêcher un contact accidentel avec la surface chaude du fond de plaque. Cette séparation doit être placée à 20 mm de distance du fond de la plaque de cuisson (1.2.1)

Installation au-dessus d'un four
Voir les distances minimales schéma (1.2.3)

Mise en place du joint
Voir schéma (1.2.4)

1.3 RACCORDEMENT ELECTRIQUE

Avant de raccorder la table au secteur, vérifier que le voltage et la tension indiqués sur la plaque signalétique

situés sur l'arrière de l'appareil correspondent au secteur et aux informations techniques données dans ce manuel d'utilisation.

La connexion électrique s'effectue par un interrupteur omnipolaire

Cette table doit être branchée sur le réseau par l'intermédiaire d'un dispositif à coupure omnipolaire conforme aux règles d'installation en vigueur. Une déconnexion doit être incorporée dans la canalisation fixe.

Seul le service Après-Vente agréé est habilité à effectuer des réparations ou remplacements de l'appareil ou de son câble d'alimentation.

Assurez-vous que le câble n'entre pas en contact avec le carter de la table ou celui du four, s'il est installé dans le même espace.

Avertissement :

Le raccordement électrique doit comporter une mise à la terre conformément à la réglementation en vigueur, sous peine de dysfonctionnement de la table de cuisson.

D'inhabituelles surtensions peuvent endommager l'appareil (comme pour tout appareil électrique).

Conservez le certificat de garantie ou la fiche technique de ce produit avec ce manuel d'utilisation tout au long de la vie du produit. Ils contiennent d'importantes informations techniques.

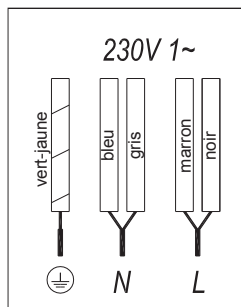

• 2 UTILISATION



2.1. BANDEAU DE COMMANDE

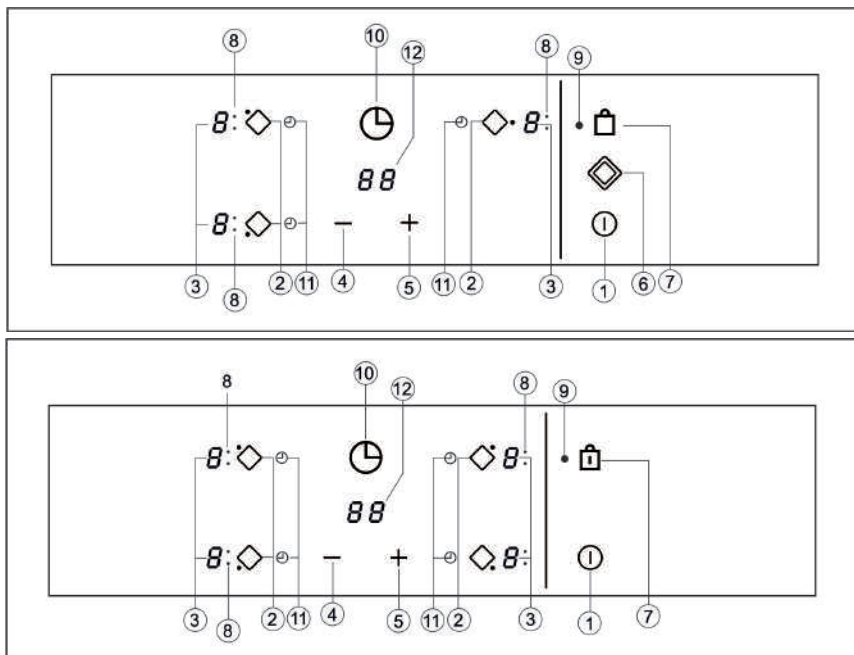

- ① Touche ON/OFF
- ② Touches de sélection des foyers
- ③ Affichage de puissance ou témoin de chaleur résiduelle *
- ④ Touche 'MOINS' : réduction de puissance
- ⑤ Touche 'PLUS' : augmentation de puissance
- ⑥ Touche d'activation du foyer à double couronne
- ⑦ Touche de verrouillage
- ⑧ Indicateur d'activation du foyer double zone (seulement sur foyer correspondant au foyer double zone)
- ⑨ Voyant de verrouillage
- ⑩ Touche minuterie
- ⑪ Affichage d'une minuterie dédiée à une zone de cuisson *
- ⑫ Affichage du temps de minuterie *

* Seulement visible en cours d'exécution

• 2 UTILISATION



Le contrôle de la table de cuisson s'effectue par les touches tactiles. Il n'est pas nécessaire d'exercer de pression, il suffit de toucher du bout du doigt la fonction souhaitée.

Chaque action est signalée par un bip.

2.2 MISE EN SERVICE

Lors de la première mise en service, la table est verrouillée et le témoin de verrouillage est activé (9). Pour déverrouiller la table, appuyer sur le symbole  (7) jusqu'à ce que le témoin (9) disparaisse.

1. Appuyer sur la touche  (1) pendant au moins 1 seconde.

Le bandeau de commande tactile est activé et « 0 » apparaît à 50% de surbrillance sur les afficheurs de puissance (3).



Si une des zones a une chaleur résiduelle avant l'allumage de la plaque, l'afficheur indique 'H' au lieu de '0'.

Si aucune action n'est effectuée dans les 10 secondes, le bandeau de commande s'éteint automatiquement.

2.3 MISE EN MARCHÉ D'UN FOYER

Une fois le bandeau sensitif activé par un appui sur la touche  (1), les afficheurs de puissance des zones indiquent 0 (3).

1. Appuyer sur la touche de sélection de zone (2). L'indicateur de puissance associé (3) est activé et sa brillance augmente.

2. Utiliser les touches  (4) ou  (5) pour choisir la puissance désirée. Avec un appui long les puissances augmenteront ou diminueront par intervalle de 0,5 secondes. Une seule zone peut être réglée à la fois.

Attention :



Pour activer une zone, elle doit d'abord être sélectionnée. Lorsque vous souhaitez utiliser une zone, vérifiez la brillance de l'indicateur de puissance. Après avoir sélectionné une zone, la brillance de l'afficheur augmente.

Pour un démarrage rapide à la puissance maximale : Lorsque vous avez sélectionné la zone, appuyez sur la touche  (4). Le foyer sera activé à sa puissance maximale.

2.4 ARRET D'UN FOYER

1. Le foyer doit être sélectionné
2. Utiliser la touche  (4) pour diminuer la puissance à 0

Alternatives pour une extinction rapide :

i) Maintenir le doigt sur la touche de sélection de zone pendant 2 secondes, la zone sélectionnée s'éteint
ii) Appuyer simultanément sur les touches  (4) et  (5), la zone sélectionnée s'éteint

2.5 INDICATEUR DE CHALEUR RESIDUELLE

L'afficheur de puissance d'une zone affiche un H quand la surface du verre atteint une température pouvant brûler. Quand le risque disparaît :

i) L'affichage H s'éteint (si l'appareil est en stand-by)

• 2 UTILISATION



ii) Ou affiche 0 (si l'appareil est en cours de fonctionnement)

Attention:

Lors de la première utilisation, l'indicateur H peut apparaître pendant courte durée sur l'afficheur. Cet affichage est lié à des opérations de configuration de l'appareil et ne signifie pas que la zone est chaude.

Attention:

L'indicateur H est utilisé pour votre sécurité. Même si la puissance est arrêtée depuis une longue période après avoir fonctionné, l'indicateur reste apparent.

2.6 ARRET DE L'APPAREIL

L'appareil peut être éteint à tout moment en appuyant sur la touche  (1). En mode stand-by, un H apparaît sur l'afficheur des zones restant chaudes. Le reste de l'afficheur s'éteint.

2.7 FOYER DOUBLE COURONNE

Le foyer double couronne, selon modèles, offre la possibilité d'utiliser la zone intérieure ou la zone extérieure en plus, selon la taille de casserole ou de poêle utilisée.

- ALLUMER LE FOYER DOUBLE COURONNE

1. Le foyer correspondant doit être sélectionné
2. Sélectionnez la puissance désirée (de 1 à 9) en utilisant les touches \ominus / \oplus (4/5)
3. Sélectionnez la touche double couronne  (6) pour l'activer/ Lorsqu'elle est activée, l'indicateur de double zone est éclairé (8)

- ETEINDRE LE FOYER DOUBLE COURONNE

1. La touche par laquelle le foyer double couronne a été précédemment activé est sélectionnée
2. Appuyer sur la touche à double couronne  (6) pour le désactiver. L'indicateur s'éteint et l'anneau extérieur de cuisson se désactive.

2.8 VERROUILLAGE DES COMMANDES

Afin d'éviter des manipulations non souhaitées vous pouvez verrouiller la totalité des touches excepté la touche on/off, en appuyant sur la touche verrou  (7). Cette fonction est utile pour la sécurité enfant. Lorsque le verrou est activé, le témoin de verrouillage (9) est allumé.

Pendant, même lorsque le verrouillage est activé sur la table allumée, il est possible d'utiliser la touche  (1).

En revanche, si le bandeau de commande est éteint, la fonction verrouillage n'est pas accessible.

Pour désactiver la fonction verrouillage, appuyer une nouvelle fois sur la touche verrou  (7). Le témoin de verrouillage s'éteint et le bandeau de commande est à nouveau actif.

Sécurité enfant

Le verrouillage enfant est différent et plus compliqué que le verrouillage simple, que l'utilisateur peut activer par une touche. Le verrouillage enfant nécessite une séquence et est utilisé pour éviter que les enfants ne mettent la plaque en marche.



Activer le verrouillage enfant :

1. La plaque est allumée par la touche ⓪ (1)
2. Aucune zone ne doit être sélectionnée. Lorsqu'aucune zone n'est sélectionnée, appuyer sur les touches ⊕ (5) ⊖ (4) à la fois pendant 3 secondes, jusqu'à ce qu'un signal sonore retentisse.
3. Après le signal sonore, appuyer sur la touche verrou Ⓜ (7) et un long signal sonore est émis. La sécurité enfant est activée et tous les afficheurs de puissance indiquent « L »

Pendant le verrouillage enfant, si l'utilisateur touche n'importe quelle touche, L clignote sur l'afficheur.

Attention :

Le statut de verrouillage enfant n'est pas mémorisé. S'il y a une coupure de courant, le statut de verrouillage enfant n'est pas maintenu.

Désactiver le verrouillage enfant :

Pour désactiver le verrouillage enfant, il doit être activé et les afficheurs indiquent L.

1. Appuyer sur les touches ⊖ et ⊕ (4 et 5) simultanément pendant 3 secondes jusqu'à entendre un court signal sonore
2. Appuyer sur la touche verrou Ⓜ (7), un long signal sonore est émis et la fonction verrouillage enfant est désactivée (L disparaît).

2.9 CUISSON AUTOMATIQUE

Cette fonction vous permet de programmer un changement de puissance. Un foyer peut être préprogrammé pour passer de la puissance maximale à une puissance sélectionnée, au terme d'une durée approximative (voir tableau 1).

Puissance sélectionnée	Début de cuisson automatique à la puissance choisie (en secondes)
0	0
1	60
2	180
3	288
4	390
5	510
6	150
7	210
8	270
9	-

- MISE EN ROUTE DE LA CUISSON AUTOMATIQUE

1. Le foyer doit être sélectionné
2. Sélectionnez la puissance 9 et appuyez sur la touche ⊕ (5). Vous devez ensuite baisser la puissance de cuisson au niveau désiré (par exemple 6). Lorsque la fonction automatique démarre, un 'A' clignote avec la puissance désirée sur l'afficheur.

- ARRÊT DE LA CUISSON AUTOMATIQUE

Après au moins 10 secondes depuis le démarrage d'une cuisson automatique

1. Un foyer doit être sélectionné
2. Appuyer sur la touche ⊕ (5) jusqu'à ce que l'indicateur de puissance indique un 9 et la fonction cuisson automatique sera désactivée.

• 2 UTILISATION



2.10 MINUTERIE

La fonction minuterie permet d'éteindre un foyer automatiquement après l'écoulement d'un temps programmé. Cette table possède un minuteur indépendant pour chaque foyer allant de 1 à 99 minutes. Ils peuvent être programmés simultanément.

MINUTERIE D'UN FOYER

1. Un foyer doit être sélectionné
2. Sélectionnez une puissance de 1 à 9 en utilisant les touches ⊕ ou ⊖ (5 ou 4)
3. Appuyer sur la touche minuterie ⊖ (10). L'indicateur de temps (12) affiche 00. Le temps à programmer (11) clignote.
4. Immédiatement après, entrer un temps de cuisson compris entre 1 et 99 minutes, en utilisant les touches ⊕ ou ⊖ (5 ou 4).

Lorsque l'indicateur de puissance (3) arrête de clignoter, le décompte de temps automatique démarre. L'afficheur respectif du temps décompté continue de clignoter.

Lorsque la minuterie arrive à 01, le décompte passe de minutes en secondes.

Lorsque le temps du foyer sélectionné est écoulé, la zone s'éteint et le minuteur émet un bip pendant quelques secondes. L'indicateur de temps indique 00 en clignotant.

Si vous souhaitez programmer un temps sur un autre foyer, répétez les étapes 3 et 4.

Si la zone de cuisson éteinte est chaude, son indicateur indique un H ou sinon un 0. Pour éteindre le signal sonore, touchez n'importe quelle touche.

MODIFIER UN TEMPS PROGRAMME

Pour changer un temps programmé, vous devez appuyer sur la touche de sélection d'un foyer avec temps programmé (2) et ensuite appuyer sur la touche minuterie (10). Vous pouvez ensuite changer le temps.

ARRETER UNE MINUTERIE

Si vous souhaitez couper la minuterie avant que son temps ne soit écoulé

1. Sélectionnez le foyer et appuyez sur la touche minuterie ⊖ (10)
2. Utilisez la touche ⊖ (4) pour réduire le temps jusqu'à 00. La minuterie est annulée.

Méthode alternative : Après sélection d'une zone, si la touche minuterie est appuyée pendant 2 secondes, sa minuterie associée est annulée.

2.11 SYSTEME « AUTO-STOP »

Si par erreur un ou plusieurs foyers ne sont pas éteints, l'appareil s'éteindra automatiquement au bout des durées définies ci-dessous

Puissance sélectionnée	Durée maximum d'utilisation (en heures)
1	10
2	5
3	5
4	4
5	3
6	2
7	2
8	2
9	1

• 2 UTILISATION



Lorsque la fonction sécurité automatique a été sollicitée, un 0 s'affiche si la température du verre n'est pas dangereuse pour l'utilisateur ou un H si un risque de brûlure existe. Pour redémarrer l'appareil, l'éteindre en appuyant sur la touche  (1) et le rallumer.

 **Attention : Toujours maintenir le bandeau de commande propre et sec**

 **Attention : En cas de problème ou d'incident non mentionné dans cette notice, débranchez l'appareil et contactez votre service après-vente.**

• 3 ENTRETIEN



3.1 RECOMMANDATIONS

* Utilisez des récipients ou casseroles à fond épais et complètement plats.

* Il n'est pas recommandé d'utiliser des casseroles avec un diamètre inférieur à celui de la zone utilisée

* Ne pas faire glisser les récipients sur le verre car ils pourraient le rayer

* Ne provoquez pas de choc entre les récipients et le verre

* Maintenez le fond de vos récipients propres et en bon état

⚠ Attention : ne versez pas de sucre ou de produits contenant du sucre sur la table lorsque la surface est chaude car le sucre pourrait l'endommager.

3.2 NETTOYAGE

Pour maintenir votre appareil en bon état, nettoyez-le avec des produits adaptés lorsque la table est refroidie.

Cela facilitera le nettoyage et évitera l'encrassement. N'utilisez pas de détergents agressifs ou d'ustensiles pouvant rayer la surface, ni de nettoyeur vapeur.

Les salissures légères ne collant pas à la surface peuvent être nettoyées en utilisant un chiffon humide et un détergent doux ou de l'eau chaude savonneuse.

Certaines salissures plus incrustées peuvent être nettoyées avec des produits de nettoyage spécifiques à la vitrocéramique. Suivez bien les conseils indiqués sur l'emballage.

Les salissures fortement incrustées ayant été brûlées plusieurs fois peuvent être enlevées à l'aide d'une raclette. Quelques traces de couleur sont causées par des récipients avec des résidus de graisse entre l'ustensile et le verre pendant la cuisson. Ils peuvent être enlevés en utilisant un chiffon humide ou un produit spécial pour vitrocéramique. Le plastique, le sucre ou la nourriture contenant du sucre ayant fondu sur la surface doivent être retirés immédiatement en utilisant la raclette.

Des reflets métalliques sont causés par le déplacement de récipients sur le verre. Ils peuvent être retirés en utilisant un produit spécial pour verre vitrocéramique, possiblement en répétant l'opération plusieurs fois.

⚠ Attention : Utilisez la raclette avec soin. La lame peut vous blesser !

⚠ Attention : Lors d'un mauvais usage de la raclette la lame pourrait casser et un fragment pourrait s'incruster dans le verre. Si cela se produit, n'essayez pas de le retirer à la main, utilisez une pince ou un couteau pointu. (Voir fig. 3)

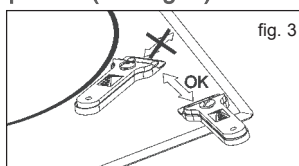

• 3 *ENTRETIEN*



⚠ Attention : N'utilisez que la lame sur la surface en céramique, en évitant que le manche ne raye la table.

⚠ Attention : Utilisez des lames en parfait état. Remplacez la lame immédiatement si elle est abîmée.

⚠ Attention : Après avoir utilisé la raclette, rentrez la lame et verrouillez-la (voir fig. ;4).

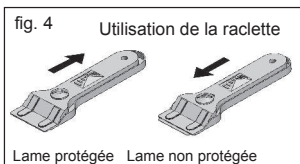

⚠ Attention : Un récipient peut coller au verre si un produit a fondu entre les deux. N'essayez pas de soulever le récipient lorsque la plaque est froide. Cela pourrait causer la casse du verre.

⚠ Attention : ne marchez pas ou ne vous appuyez pas sur le verre car il pourrait casser et vous blesser. Ne pas utiliser le verre comme plan de travail.

Le groupe BRANDT se réserve le droit de faire des modifications sur ce manuel lorsqu'il les juge nécessaire, sans que cela n'ait d'impact sur les caractéristiques essentielles de votre produit.

• 4 ANOMALIES



Avant d'appeler votre service après-vente, effectuez les vérifications ci-dessous.

Votre appareil ne fonctionne pas :

Vérifiez que le câble d'alimentation est branché

Votre récipient est collé à la surface du verre.

Si un matériau fondu se trouve entre le verre et le récipient, mettez votre foyer en puissance maximale et essayez de décoller le récipient.

Erreur F1

Si l'une des touches est activée pendant 10 secondes, cette erreur survient et le code F1 s'affiche. Cette erreur peut avoir différentes causes. L'une d'elles peut être la présence d'un objet (fourchette, couteau...) sur un des capteurs.

Assurez-vous qu'il n'y ait pas d'objet sur le bandeau de commande et essayez le bandeau avec un chiffon humide. Si l'erreur persiste après ces solutions, coupez l'alimentation pendant 10 secondes.

Erreur F2

Si plus de 2 touches sont activées en même temps, cette erreur survient et le code F2 s'affiche.

Raisons potentielles de ce problème :

* Il peut y avoir un objet / récipient ou une accumulation d'eau (débordement du récipient) qui recouvre plus de 2 touches.

* Le bandeau de commande peut être exposé à une forte source de chaleur ou de vapeur (d'un four installé sous la table...)

Assurez-vous qu'aucun objet ne soit placé sur le bandeau de commande et éteignez toutes les sources de chaleur et de vapeur. Essayez le bandeau avec un chiffon humide. Si l'erreur persiste après ces solutions, coupez l'alimentation pendant 10 secondes.

Erreur FC

Le message Fc sur l'afficheur de commande des plaques éteintes : surchauffe de l'électronique. Laissez l'appareil refroidir un moment.

• 5 SERVICE CONSOMMATEURS



RELATIONS CONSOMMATEURS FRANCE

Pour en savoir plus sur nos produits ou nous contacter, vous pouvez :

> consulter notre site :

www.dedietrich-electromenager.com

> nous écrire à l'adresse postale suivante :

Service Consommateurs
DE DIETRICH
5 avenue des Béthunes
CS69526 SAINT OUEN L'AUMONE
95060 CERGY PONTOISE CEDEX

> nous appeler du lundi au vendredi de 8h30 à 18h00 au :

0 892 02 88 04 Service 0,50 € / min
+ prix appel

Service fourni par Brandt France, S.A.S.
au capital social de 100.000.000 euros.
RCS Nanterre 801 250 531.

Pièces d'origine :

Lors d'une intervention, demandez l'utilisation exclusive de pièces détachées certifiées d'origine.



INTERVENTIONS FRANCE

Les éventuelles interventions sur votre appareil doivent être effectuées par un professionnel qualifié dépositaire de la marque. Lors de votre appel, afin de faciliter la prise en charge de votre demande, munissez-vous des références complètes de votre appareil (référence commerciale, référence service, numéro de série). Ces renseignements figurent sur la plaque signalétique.

Vous pouvez nous contacter du lundi au samedi de 8h00 à 20h00 au :

09 69 39 34 34 Service gratuit
+ prix appel

• 6 ENVIRONNEMENT

RESPECT DE L'ENVIRONNEMENT

Les matériaux d'emballage de cet appareil sont recyclables. Participez à leur recyclage et contribuez ainsi à la protection de l'environnement en les déposant dans les conteneurs municipaux prévus à cet effet.



Votre appareil également de matériaux recyclables. Il est donc marqué de ce logo afin de vous indiquer que les appareils usagés ne doivent pas être mélangés avec d'autres déchets.

Le recyclage des appareils qu'organise votre fabricant sera ainsi réalisé dans les meilleures conditions, conformément à la directive européenne 2002/96/CE sur les déchets d'équipements électriques et électroniques.

Adressez-vous à votre mairie ou à votre revendeur pour connaître les points de collecte des appareils usagés les plus proches de votre domicile.

Nous vous remercions pour votre collaboration à la protection de l'environnement.



FR

Cet
appareil
se
recycle

À DÉPOSER
EN MAGASIN



OU À DÉPOSER
EN DÉCHÈTERIE



Points de collecte sur www.quefairedesdechets.fr Privilégiez la réparation ou le don de votre appareil !



DEAR CUSTOMER

Discovering De Dietrich products means experiencing unique emotions. The attraction is immediate from the moment you set eyes on the product.

The sheer quality of the design shines through, thanks to the timeless style and outstanding finishes which make each component an elegant and refined masterpiece in its own right, each one in perfect harmony with the others.

Next, comes the irresistible urge to touch it.

De Dietrich's design makes extensive use of robust and prestigious materials. By combining state-of-the-art technology with top quality materials,

De Dietrich produces beautifully crafted products to help you get the most from the culinary arts, a passion shared by all lovers of cooking and fine food.

We hope that you enjoy using this new appliance.

Thank you for choosing a De Dietrich product.

CONTENTS

Safety and important precautions	20
Installation	23
Unpacking	23
Installation	23
Electrical connection	23
Use	24
Handling elements	24
Switching on the device	25
Switching on a hot plate	25
Switching off the hot plate	25
Residual heat indicator.....	26
Switching off the device	26
Double burner hot plate	26
Locking of the touch keys of the cooking hob	26-27
Flash cooking	27-28
Timer function	28-29
Safety switch off function	29
Care	30-31
Problems	32
Customer service	33
Environment	34



IMPORTANT SAFETY ADVICE AND PRECAUTIONS

These instructions are also available on the brand's web site.

Please read this advice carefully before installing and using your appliance. These instructions are intended to protect your safety and the safety of others. Keep this manual with the appliance. If you sell or give the appliance to someone else, make sure that you also give them this manual.

- With a view to constantly improving our products, we reserve the right to make changes to their technical, functional or aesthetic characteristics in line with technological progress.

In order to easily locate the make, model number, etc. of your appliance, we recommend that you note this information on the "After-Sales Service Department and Customer Support" page.

This appliance can be used by children over 8 years old and persons with reduced physical, sensory or mental capabilities or without experience and knowledge if they have been correctly informed or trained in the use of the appliance in a safe way and understand the hazards involved.

Children must not be allowed to play with the appliance.

Cleaning and maintenance must not be carried out by children without supervision.

Children under 8 years old must be kept away from the hob unless they are supervised at all times.

The appliance and its accessible parts become hot during use.

Precautions must be taken to avoid touching the heating elements.

Metal objects such as knives, forks, spoons and lids must not be placed on the cooking surface as they may become hot.

Your hob is equipped with a child safety device that locks its operation after use or during cooking (See « Child Safety use» section).

Your appliance complies with applicable European Directives and regulations.

In order to avoid interference between your cooking hob and a heart pacemaker, the pacemaker must be designed and programmed in compliance with the regulations that apply to it. Ask



IMPORTANT SAFETY ADVICE AND PRECAUTIONS

the pacemaker manufacturer or your GP.

Leaving oil or fat to cook unattended on a hob can be dangerous and lead to fire. NEVER attempt to extinguish a fire with water. Instead, switch off the appliance, then cover the flame with a lid or fire blanket.

CAUTION: cooking must be monitored. Short cooking requires constant surveillance. Danger of fire: do not store objects in the cooking zones. If the surface is cracked, turn off the appliance to avoid the risk of electric shock.

Do not use your hob until you have replaced the glass top. Avoid hard shocks from cookware: although the vitroceramic glass worktop is very sturdy, it is not unbreakable.

Do not place hot lids flat on your cooking hob. A suction effect may damage the vitroceramic surface. Avoid dragging cookware across the

surface, which could damage the decorative finish on the vitroceramic top in the long term.

Never use aluminium foil for cooking. Never place items wrapped in aluminium foil or packaged in aluminium dishes on your cooking hob. The aluminium will melt and permanently damage your appliance.

Do not store cleaning products or inflammable products in the cabinet underneath the hob.

If the power cable is damaged, it should be replaced by the manufacturer, its after-sales service department or a similarly qualified person, so as to avoid danger.

Ensure that the power cables of any electrical appliances plugged in close to the hob are not in contact with the cooking zones.

Never use a steam cleaner to clean your cooking hob.

The appliance is not designed



IMPORTANT SAFETY ADVICE AND PRECAUTIONS

to be switched on using an external timer or separate remote control system.

After use, turn off the hob using its control device and do not rely on the pan detector.

• 1 INSTALLATION



1.1 UNPACKING

Remove all the protective packing pieces. Check and respect the appliance's characteristics that appear on the nameplate

Note the service and standard references shown on this plate in the boxes below for future reference.

1.2 INSTALLATION

Emplacement with cutlery drawer

If you wish to mount furniture or a drawer under the hob, a separation board must be fitted between the two. Accidental contact with the hot surface of the device's housing is thus prevented.

The board must be fitted 20 mm under the bottom cover of the hob. (1.2.1)

Installation above an oven See the minimum distances scheme (1.2.3)

Installation of the seal see scheme (1.2.4)

1.3 ELECTRICAL CONNECTION

Before you connect the hob to the mains, check if the voltage and frequency match those specified on the hob label, which is placed under the hob or on the Guarantee card, or if applicable on the technical data sheet, which you must keep together with this manual throughout the product's service life.

The electrical connection will be via an all-pole circuit breaker or plug, whenever accessible, in accordance with the current and with a minimum 3 mm distance between contacts. This ensures disconnection in emergencies and allows hob cleaning.

Only the official technical service can handle or repair the appliance, including replacement of the power cable.

Ensure that the inlet cable does not come into contact with the hob housing or the oven housing, if it is installed in the same unit.

Warning:

The electrical connection must be properly grounded, following current regulations, otherwise the hob may malfunction.

Unusual high power surges can damage the control system (like with any electrical appliance).

Keep the Guarantee Certificate or the technical data sheet together with the instructions manual throughout the product's service life. These contain important technical information.

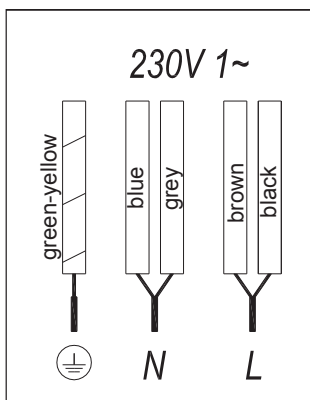



2.1. HANDLING ELEMENTS

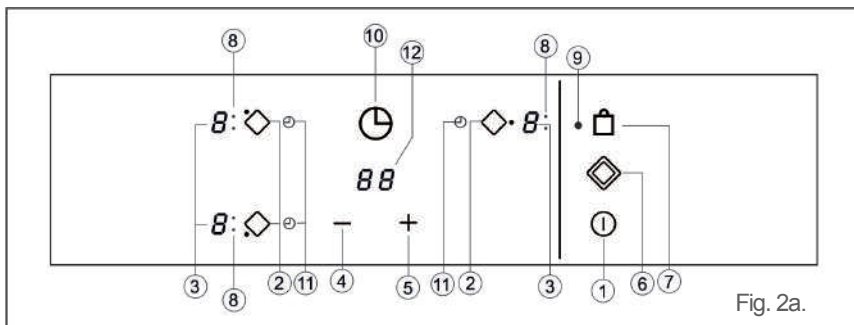

Fig. 2a.

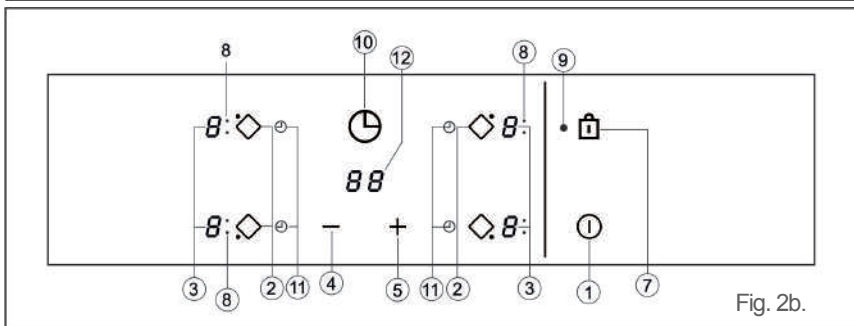

Fig. 2b.

- ① On/off touch key.
- ② Hot plate selection touch keys.
- ③ Power and/or residual heat displays*.
- ④ “Decrease” power touch key.
- ⑤ “Increase” power touch key.
- ⑥ Double burner selection touch key (double hot plate).
- ⑦ Locking touch key for the rest of touch keys.
- ⑧ Hot plate double zone indicator (only next to double burner hot plates)*.
- ⑨ Lock icon*.
- ⑩ Timer touch key.
- ⑪ *Time set hot plate icon.
- ⑫ *Timer display

* Only visible while running.

• 2 USE



The manoeuvres are done by means of the touch keys. You do not need to exert force on the desired touch key, you only need to touch it with your fingertip to activate the required function.

Each action is notified by a beep.

2.2 SWITCHING ON THE DEVICE

When the hob is connected for the first time, it will be locked and the related pilot light (9) will be on. To unlock it, first touch locking touch key  (7) until the pilot light (9) switches off.

1 Touch the switching on touch key  (1) for at least one second.

The Touch Control is activated and a 0 appears with 50% brightness on all the power displays (3).

If any zone has residual heat indication before switch on, the display continues showing "H" instead of 0.





If you do not take any action in the next 10 seconds the touch control will switch off automatically.

2.3 SWITCHING ON A HOT PLATE

Once the Touch Control has been activated by means of the touch key

 (1), the power indicators of the hot plates will display a 0 (3).

1. Press the touch key for the selected hot plate (2). The related power indicator (3) will be activated and brightness of indicator will increase.

2 Using the touch key  or  (4/5), choose the desired power level. The  and  touch keys are repetitive, so if you keep them pressed they increase or decrease with a 0.5 second interval.

Only one hot plate can be selected at the same time

Warning:

To operate a hot plate, it must be selected first. When you want to use a hot plate, check the brightness of the power indicator. After choosing hot plate, brightness of power indicator should increase.

Quick switch-on at maximum power:

Once you have selected the hot plate, press the touch key  (4) once. The hot plate will be activated at full power.



2.4 SWITCHING OFF THE HOT PLATE

1 The hot plate must previously be selected.

2 Using the touch key  (4), lower the power level to 0.

Quick switch-off alternatives :

i) If user keep finger on the selection sensor for 2 seconds, the related zone will be switched off.

ii) When you press touch keys  and  (4/5) simultaneously, the hot plate will switch off quickly.



2.5 RESIDUAL HEAT INDICATOR

The power indicator of the hot plate will display an H when the glass surface reaches a temperature that could cause burning. When this risk disappears,

- i) the display switches off (if the device is in stand by),
- ii) or displays 0 (if the appliance is still running).

Warning:

In a first run, H indication may appear in a short time on the power display. This showing is related with setup operation and it does not mean the cooking zone is hot.

Warning:

H indication is used for the safety purposes in any case. Even if the power is cut off for a long time, after power on, H indication appears.





2.6 SWITCHING OFF THE DEVICE

The device can be switched off at any time by pressing the general on/off touch key  (1). In standby mode an H will appear in the zones that are hot. The rest of the displays will not light up.



2.7 DOUBLE BURNER HOT PLATE

If your cooker has this option, the double burner hot plate offers the possibility of using the inside ring or also, in addition, the outside one, depending on the size of the pot or pan.



- SWITCHING ON THE DOUBLE HOT PLATE



- 1 The related hot plate must be selected.
- 2 Select the desired power (from 1 to 9) using the touch key  or  (4/5).
- 3 Press the double hot plate touch key  (6) to activate the double burner. When the double zone will be activated, double zone indicator  (8) light on.

- SWITCHING OFF THE DOUBLE HOT PLATE

- 1 The key, by which its double burner hot plate was switched on previously is selected.
- 2 Press the double hot plate touch key  (6) to deactivate the double burner. The double burner indicator  (8) will light off and the outer ring will be deactivated

2.8 LOCKING OF THE TOUCH KEYS OF THE COOKING HOB

To prevent undesired manipulation you can lock the entire unit, except for the on/off touch key, using the locking touch key  (7). This function is useful for child safety. When the lock is activated, the lock indicator light  (9) comes on.

However, remember when the touch control is on, the on/off touch key  (1) allows you to switch it off, even if the lock is activated (the lock indicator light  (9) on).

On the other hand, if the touch control is switched off, the locking function does not allow the on/off touch key  (1) to be used.

• 2 USE





To deactivate the locking function, press the locking touch key  (7) once again. Lock indicator (9) light off and touch control will be ready for use.

Child Lock

The child lock is different and more complicated than key lock. User can activate key lock via one sensor. But child lock need a sensor sequence. The Child Lock is being used to prevent children from turning on the hob.

Activating Child Lock :

1. The hob is switched on via (1) On/Off touch key,
2. Any zone should not be selected. When any zone is not selected,  (5) Increase power touch key and  (4) decrease power touch key and minus sensors is hold for 3 seconds at same time. At the end of this period, a short buzzer sound is heard
3. After buzzer signal , the  (7) locking touch key is touched (there is no need to keep press for a long time) and a long buzzer sound is heard and the Child Lock will be activated and all power display shows “L”.



During Child Lock, if user touch any sensor (Main sensor included) , “L” will flash on display.

Warning :

Child lock status is not being stored. If the energy of the hob is butted, child lock status could not be preserved.

Deactivating Child Lock :

To be able to deactivate Child Lock, the Child Lock should be activated before and all power display show “L”

1.  (5) Increase power touch key and  (4) decrease power touch key and minus sensors is hold for 3 seconds at same time. At the end of the this period, a short buzzer sound is heard,
2. After buzzer signal , is touched to the  (7) locking touch key (there is no need to keep press for a long time) and a long buzzer sound is heard and the Child Lock will be de activated and “Indication will be light off.

2.9 FLASH COOKING (Automatic cook start)

This function facilitates cooking as you do not need to be present while it is being done. The touch control pre-programmes the chosen hot plate at the maximum power and subsequently lowers it to the desired power level (which you have selected) after an approximate amount of time (see table 1).

Selected power	Automatic Cook Start Function (in seconds)
0	0
1	60
2	180
3	288
4	390
5	510
6	150
7	210
8	270
9	-

- SWITCHING THE AUTOMATIC COOK START FUNCTION ON).

- 1 The hot plate must be selected.
- 2 Select power 9 and then press power touch key  (5).After using the touch key you must lower the continuous cooking power to the desired level, (for example 6).

• 2 USE



When the automatic cook function starts "A" indication flashes with desired power level on the display.

- SWITCHING THE AUTOMATIC COOK START FUNCTION OFF

After at least 10 seconds have elapsed since the beginning of the automatic cook start function:

- 1 The hot plate must be selected.
- 2 Press touch key ⊕ (5) till the indicator reaches level 9 and the automatic cook start function will be deactivated.

2.10 TIMER FUNCTION

This function makes it easier to cook, as you do not need to be present throughout the process: the timed hot plate(s) will switch off automatically after the set time has lapsed. There is a separate timer for each hot plate, which allows all of the hot plates to be timed simultaneously.

With these models you can use the clock as a timer for the hotplates for times ranging from 1 to 99 minutes. All the cooking areas can be programmed individually and in a simultaneous manner.

TIMING ONE HOTPLATE

- 1 The cooking zone to be timed must be selected.
- 2 Select a power level for the hotplate from 1 to 9 using the touch keys ⊕ or ⊖ (5/4).
- 3 Press clock touch key ⊖ (10). Timer indicator (12) will display 00. Timed hot plate display (11) will flash.
- 4 Immediately afterwards, enter a cooking time between 1 and 99 minutes, by using the touch keys ⊕ or ⊖ (5/4).

When the power indicator (3) stops flashing, it will start to count down the time automatically. The respective timed hotplate display (11) will continue flashing.

When the clock reaches 01, it will switch from counting down minutes to seconds.

Once the selected cooking time has elapsed, the heating zone being timed is turned off and the clock emits a series of beeps for several seconds. The timer indicator will display a flashing 00 beside the hotplate that has been disconnected.

If you wish to time another hotplate at the same time, repeat steps 3 and 4.

If the heating zone turned off is hot, its indicator displays an H or otherwise an 0. To turn off the audible signal touch any sensor.

CHANGING THE PROGRAMMED TIME

To change the programmed time, you must press the touch key of the timed hotplate (2) to select it and then the clock ⊖ (10). You may then read and change the time.

DISCONNECTION OF THE TIMER

If you want to stop the timer before the programmed time is up

- 1 First select the hotplate and then press clock touch key ⊖ (10).
- 2 Use the touch key ⊖ (4) to recude the time to 00. The clock is cancelled.

• 2 USE



Alternative method :

After zone selection if timer touch key is pressed for two seconds, the related timer will be cancelled.

2.11 SAFETY SWITCH OFF FUNCTION

If due to an error one or several hot plates do not switch off, the appliance will be automatically disconnected after a set amount of time (see table 2).

Selected power level	MAXIMUM OPERATION TIME (in hours)
1	10
2	5
3	5
4	4
5	3
6	2
7	2
8	2
9	1

When the “safety switch off” function has been triggered, a 0 is displayed if the glass surface temperature is not dangerous for the user or an H if there is a burn risk.

To reconnect the appliance, switch it off by pressing the on/off key  (1) and then switch it on again.

 **Keep the control panel of the heating areas clean and dry at all times.**

 **In case of operating problems or incidents not mentioned in this manual, disconnect the appliance and contact the technical service.**



3.1 RECOMMENDATION FOR THE GOOD USE OF VITROCERAMIC

* Use pots or pans with thick, completely flat bottoms.

* Pans with a smaller diameter than the shown heating area are not recommended.

* Do not slide pots and pans over the glass as they may scratch it.

* Although the glass can withstand knocks from large pots and pans without sharp edges, try not to knock it.

* To prevent damage to the ceramic glass induction surface, try not to slide the pots and pans over the glass, and keep the bottoms of the vessels clean and in good condition.

⚠ Try not to spill sugar or products containing sugar on the glass while the surface is hot as these could damage it.

3.2 CLEANING AND MAINTENANCE

To keep the appliance in good condition, clean it using suitable products and implements once it has cooled down. This will make the job easier and avoid the build-up of dirt. Never use harsh cleaning products or tools that could scratch the surface, or steam-operated equipment.

Light dirt not stuck to the surface can be cleaned using a damp cloth and a gentle detergent or warm soapy water. However, for deeper stains or grease use a special cleaner for ceramic hot plates and follow the instructions on the bottle. Dirt that is firmly stuck due to being burned repeatedly can be removed using a scraper with a blade. Slight tinges of colour are caused by pots and pans with dry grease residue underneath or due to

grease between the glass and the pot during cooking.

These can be removed using a nickel scourer with water or a special cleaner for ceramic hot plates. Plastic objects, sugar or food containing a lot of sugar that have melted onto the surface must be removed immediately using a scraper.

Metallic sheens are caused by dragging metal pots and pans over the glass. They can be removed by cleaning thoroughly using a special cleaner for ceramic glass hot plates, although you may need to repeat the cleaning process several times.

⚠ Warning:
Use the glass scraper carefully. The blade could cause injury!

⚠ If you use the scraper incorrectly, the blade could break and a fragment could get caught between the surrounding trim and the glass. If this happens, do not try to remove it using your hands, carefully use tweezers or a knife with a fine edge. (See fig. 3)

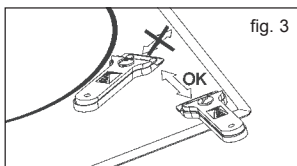

• 3 CARE



⚠ Only use the blade on the ceramic surface, avoiding the scraper casing coming into contact with the glass because this could scratch it.

⚠ Use blades in perfect condition. Immediately replace the blade if it is damaged in any way.

⚠ After you have finished with the scraper, withdraw the blade and lock it. (See fig. 4)

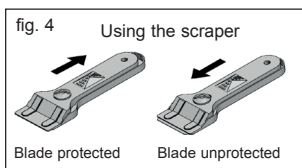

⚠ A pot or pan may become stuck to the glass due to a product having melted between them. Do not try to lift the pot while the hot plate is cold! This could cause the glass break.

⚠ Do not step on the glass or lean on it as it could break and cause injury. Do not use the glass as a surface for putting objects.

BRANDT reserves the right to make changes to its manuals that it deems necessary or useful, without affecting the product's essential features.

• 4 PROBLEMS



Before calling the technical service, perform the verifications specified below

The appliance does not work:

Ensure that the power cable is plugged in.

The pot sticks to the glass:

If there is molten material between the pot and the glass, set the hot plate to maximum power and try to separate them.

Error F1

If any of the sensors is active more than 10 seconds, this error situation occurs and error code "F1" is showed. This error can be related with different roots. One of them is that there may be an object (fork, knife...) on the any of the sensor. Make sure that there is no any object on the control unit, hob glass is wiped with a dry cloth. If error situation continue after this solution, please take out plug or switch off fuse switch for 10 second.

Error F2

If more than 2 sensors are sensed at same time, this error situation occurs and error code "F2" is displayed.

Potential root reasons of the problem :

- There may be an object(pot...) or water accumulation(overflow liquid from pot...) that cover more than 2 sensors
- Touch control location may exposure more heat or steam (from oven bottom of the hob...)

Please be sure that there is no any object on the sensors and switched off all steam and heat sources. Then,hob glass is wiped with a dry cloth. If error situation continue after this solution, please take out plug or switch off fuse switch for 10 second.

Error FC

Fc message on the control and the hot plates switch off: Overheating in the electronics. Let the stove cool for a while.

• 5 *CUSTOMER SERVICE*



Any repairs made to your appliance must be carried out by a qualified professional authorised to work on the brand. When making contact, mention the complete reference of your appliance (model, type, serial number). This information appears on the manufacturer's nameplate attached to your equipment (1.1.1).

• 6 ENVIRONMENT



CARE FOR THE ENVIRONMENT

This appliance's packaging can be recycled. Recycle it and so contribute to protecting the environment, by placing it in containers provided for the purpose by local authorities.

Your appliance also contains lots of recyclable material. This logo indicates that used appliances should not be mixed with other waste.



 The recycling of appliances organised by your manufacturer is carried out under the best conditions, in accordance with European Directive 2002/96/EC on the disposal of waste electronic and electrical equipment.

Contact your local authority or retailer for information on used appliance collection points close to your home.

Thank you for helping to protect the environment.



De Dietrich 

Advertencias de seguridad:

⚠ En caso de rotura o fisura del vidrio cerámico la encimera deberá desconectarse inmediatamente de la toma de corriente para evitar la posibilidad de sufrir un choque eléctrico.

⚠ Este aparato no está diseñado para funcionar a través de un temporizador externo (no incorporado al propio aparato), o un sistema de control remoto.

⚠ No se debe utilizar un limpiador de vapor sobre este aparato.

⚠ El aparato y sus partes accesibles pueden calentarse durante su funcionamiento. Evite tocar los elementos calefactores. Los niños menores de 8 años deben mantenerse alejados de la encimera, a menos que se encuentren bajo supervisión permanente.

⚠ Este aparato puede ser utilizado por niños con ocho o más años de edad, personas con reducidas capacidades físicas, sensoriales o mentales, o falta de experiencia y conocimientos, SÓLO bajo supervisión, o si se les ha dado la instrucción apropiada acerca del uso del aparato y comprenden los peligros que su uso implica. La limpieza y mantenimiento a cargo del usuario no han de ser realizadas por niños sin supervisión.

⚠ Los niños no deben jugar con el aparato.

⚠ Precaución. Es peligroso cocinar con grasas o aceites sin estar presente, ya que pueden producir fuego. ¡Nunca trate de extinguir un fuego con agua! en ese caso desconecte el aparato y cubra las llamas con una tapa, un plato o una manta.

⚠ No almacene ningún objeto sobre las zonas de cocción de la encimera. Evite posibles riesgos de incendio.

⚠ “Si el cable de alimentación principal está dañado, debe ser reemplazado por el fabricante o su servicio de reparación.”

⚠ **PRECAUCIÓN:** use solo protectores apropiadamente diseñados para la placa de cocción por el fabricante original o los protectores que ya han sido utilizados en este aparato. El uso de protectores no apropiados podría provocar accidentes.

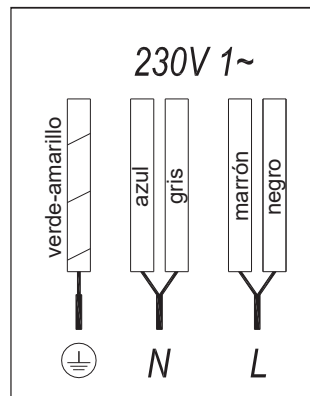

INSTALACIÓN

Emplazamiento con cajón cubertero

Si desea disponer de un mueble o cajón cubertero bajo la encimera de cocción, se deberá colocar una tabla de separación entre ambos. De esta forma se previenen los contactos accidentales con la superficie caliente de la carcasa del aparato.

La tabla deberá estar situada a una distancia de 20 mm. por debajo de la parte inferior de la encimera.

CONEXIÓN ELÉCTRICA

Antes de conectar la encimera de cocción a la red eléctrica, compruebe que la tensión (voltaje) y la frecuencia de aquella corresponden con las indicadas en la placa de características de la encimera, situada en su parte inferior, y en la Hoja de Garantía o, es su caso, la hoja de datos técnicos que debe conservar junto a este manual durante la vida útil del aparato.

La conexión eléctrica se realizará a través de un interruptor de corte omnipolar o clavija, siempre que sea accesible, adecuado a la intensidad a soportar y con una apertura mínima entre contactos de 3 mm., que asegure la desconexión para casos de emergencia o limpieza de la encimera.

Cualquier manipulación o reparación del aparato, incluida la sustitución del cable flexible de alimentación, deberá ser realizada por el servicio técnico oficial de De Dietrich.

Evite que el cable de entrada quede en contacto, tanto con la carcasa de encimera como con la del horno, si éste va instalado en el mismo mueble.

Atención!

 La conexión eléctrica debe realizarse con una correcta toma de tierra, siguiendo la normativa vigente, de no ser así, la encimera puede tener fallos de funcionamiento.

 Sobretensiones anormalmente altas pueden provocar la avería del sistema de control (como ocurre con cualquier tipo de aparato eléctrico).



Conserve el Certificado de Garantía o, en su caso, la hoja de datos técnicos junto al Manual de instrucciones durante la vida útil del aparato. Contiene datos técnicos importantes del mismo.

USO Y MANTENIMIENTO

INSTRUCCIONES DE USO DEL CONTROL TÁCTIL

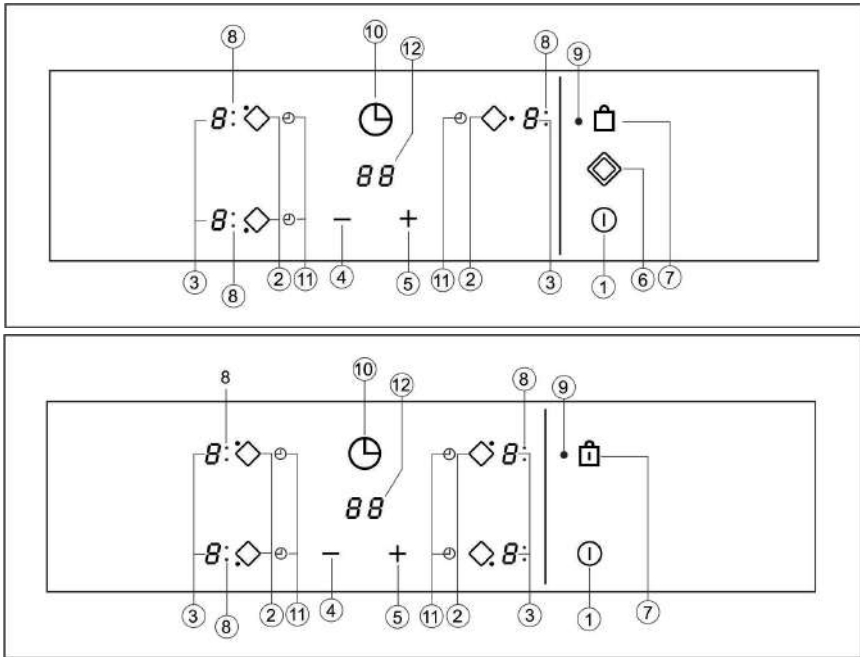

- ① Sensor de encendido/apagado.
- ② Sensores de selección de placa.
- ③ Indicadores de potencia y/o calor residual*.
- ④ Sensor “menos” de reducción de potencia.
- ⑤ Sensor “más” de incremento de potencia.
- ⑥ Sensor de selección doble circuito (placa doble).
- ⑦ Sensor de bloqueo del resto de sensores.
- ⑧ Indicador de área de placa de calor doble (solo junto a placas calientes con doble quemador)*.
- ⑨ Icono de bloqueo*.
- ⑩ Tecla táctil de temporizador.
- ⑪ *Icono de ajuste de tiempo de la placa de calor.
- ⑫ *Pantalla del temporizador

* Visibles sólo en funcionamiento.

Las maniobras se realizan mediante los sensores. No es necesario que haga fuerza sobre el vidrio en el sensor deseado, simplemente con tocarle con la yema del dedo, activará la función deseada.

Cada acción se constata con un pitido.

ENCENDIDO DEL APARATO

Cuando conecte por primera vez la encimera, ésta se encontrará bloqueada y el piloto correspondiente estará encendido (9). Para desbloquearla, deberá tocar primero el sensor de bloqueo Ⓢ (7) hasta que se apague el piloto (9).

1 Toque sobre el sensor de encendido Ⓢ (1) durante, al menos, un segundo.

El control táctil se activa y un 0 aparece con 50% de brillo en todas las pantallas de potencia (3).

Si alguna área tiene calor residual antes del encendido, la pantalla sigue mostrando "H" en lugar de 0.

La siguiente maniobra ha de efectuarse antes de 10 segundos, en caso contrario el control táctil se apagará automáticamente.

ENCENDIDO DE UNA PLACA

Una vez activado el Control táctil mediante el sensor Ⓢ (1), los indicadores de potencia de las placas mostrarán un 0 (3).

1 Toque el sensor de la placa elegida (2). El indicador de energía relacionado (3) se activará y se incrementará el indicador de brillo.

2 Con el sensor \ominus ó \oplus (4/5) elija la potencia deseada.

Los sensores \ominus y \oplus son repetitivos, por lo que manteniendo el dedo sobre ellos

avanzan o retroceden con un intervalo de 0,5 seg.

Sólo puede estar seleccionada una única placa a la vez

 **Atención:**

Para hacer funcionar una placa calefactora, primero se debe seleccionar. Cuando se desea utilizar una placa calefactora, revise el brillo del indicador de alimentación. Después de elegir la placa calefactora, se incrementará el brillo.

Para un encendido rápido a máxima potencia: Una vez seleccionada la placa, toque una vez Ⓢ el sensor (4), la placa se activará a su máxima potencia.

APAGADO DE LA PLACA

1 La placa ha de estar seleccionada previamente.

2 Baje, con el sensor \ominus (4), la potencia al nivel 0.

i) Si el usuario mantiene el dedo en el sensor de la selección durante 2 segundos, el área correspondiente se apagará.

ii) Para un apagado rápido: Tocando simultáneamente los sensores \ominus y \oplus (4/5), la placa se apagará rápidamente.

INDICADOR DE CALOR RESIDUAL

En el indicador de potencia de la placa aparecerá una H cuando la superficie del vidrio, en esa zona, alcanza una temperatura en la que existe riesgo de quemado.

Cuando este riesgo desaparece,

i) la pantalla se apaga (si el aparato está en modo en espera),

ii) o mostrará 0 (si el aparato sigue

funcionando).

Advertencia:

En una primera ejecución, una H puede aparecer en un breve período de tiempo en la pantalla de potencia. Esta pantalla está relacionada con la operación de la instalación y esto no significa que el área de cocción está caliente.

Advertencia:

La H se utiliza para fines de seguridad en cualquier caso. Incluso si la energía se corta durante mucho tiempo, después del encendido, aparecerá la indicación H.



APAGADO DEL APARATO

El aparato se puede apagar en cualquier momento tocando el sensor de encendido / apagado general  (1). En el modo de espera y aparecerá en las zonas que están calientes. El resto de las pantallas no se iluminarán.

PLACA DE DOBLE CIRCUITO

Si su cocina cuenta con esta opción, la placa con doble circuito ofrecen la posibilidad de utilizar el anillo interior o, adicionalmente, el exterior, en función del tamaño del recipiente.

PONGA EN MARCHA LA PLACA CALIENTE DOBLE



- 1 La placa correspondiente ha de estar seleccionada.
- 2 Seleccione la potencia deseada (de 1 a 9) con el sensor  ó  (4/5).
- 3 Presione la tecla táctil de la doble placa caliente  (6) para activar el quemador doble. Cuando la zona doble se activa, el indicador de zona doble (8) se enciende.

APAGAR LA PLACA CALIENTE DOBLE

- 1 Seleccione el área en la que su placa caliente de quemador doble haya estado conectada previamente.
- 2 Presione la tecla táctil de la doble placa caliente  (6) para desactivar el quemador doble. El indicador de área doble (8) se apagará y el anillo exterior se desactivará.

BLOQUEO DE LOS SENSORES DE LA ENCIMERA DE COCCIÓN

Para evitar manipulaciones no deseadas Vd. puede bloquear toda la unidad, excepto el sensor de encendido / apagado, mediante el sensor de bloqueo  (7). Esta función es útil como seguro para niños. Cuando se activa el bloqueo, se enciende la luz indicadora de bloqueo (9).

Sin embargo, estando el control táctil encendido, el sensor de encendido/ apagado  (1) permite apagarlo incluso si el bloqueo está activado (la luz indicadora de bloqueo 9 se enciende). En cambio, si el control táctil está apagado, la función bloqueo no permite accionar el sensor de encendido/apagado  (1).

Para desactivar la función de bloqueo, pulse la tecla táctil de bloqueo  (7) una vez más. El indicador de bloqueo (9) se apagará y el control táctil estará listo para su uso.

BLOQUEO PARA NIÑOS

El bloqueo para niños es diferente y un poco complejo que el bloqueo del teclado. El usuario puede activar el bloqueo detectando a través de un sensor. Pero el bloqueo para niños necesitan una secuencia de sensor. El bloqueo para niños es utilizado para evitar que los niños enciendan la placa de cocción.

Activación del bloqueo para niños:

1. La placa de cocción está en funcionamiento a través de la ⓪ (1) tecla de encendido / apagado táctil,
2. No debe seleccionarse ninguna área. Cuando no está seleccionada ninguna área, pulse ⊕ (5) las teclas táctiles para aumentar y ⊖ (4) disminuir la potencia y los sensores de menos durante 3 segundos al mismo tiempo. Al final del este período, se escuchará un sonido zumbador corto,
3. Después de la seal sonora, toque la tecla táctil Ⓢ (7) de bloqueo (no hay necesidad de mantenerla pulsada durante mucho tiempo) y se podrá oír un sonido zumbador largo para anunciar que el bloqueo para niños se activará y toda la pantalla de potencia mostrará "L".

Durante el bloqueo para niños, si el usuario toca cualquier sensor (incluyendo el sensor principal), "L" parpadeará en la pantalla.

Advertencia: El estado de bloqueo para niños no está siendo guardado. Si se empalma la energía de la placa de cocción, no se podrá conservar el estado de bloqueo para niños.

DESACTIVAR EL BLOQUEO PARA NIÑOS:

Para poder desactivar el bloqueo para niños, este debe haber sido activado antes y todas las pantallas de potencia mostrarán "L"

1. Pulse ⊕ (5) las teclas táctiles para aumentar y ⊖ (4) disminuir la potencia y los sensores de menos durante 3 segundos al mismo tiempo. Al final del este período, se escuchará un sonido zumbador corto,
2. Después de la seal sonora, toque la tecla táctil Ⓢ (7) de bloqueo (no hay necesidad de mantenerla pulsada durante mucho tiempo) y se podrá oír un sonido zumbador largo para anunciar que el Bloqueo para niños se desactivará y toda la pantalla de potencia se apagarán.

GOLPE DE COCCIÓN (INICIO AUTOMÁTICO DE COCCIÓN)

Esta función le facilita el cocinado ya que no necesitará estar Vd. presente durante el mismo. El Control táctil pre-

programa la placa elegida a la potencia máxima y la baja posteriormente a la potencia deseada (seleccionada por Vd.) al cabo de un tiempo aproximado (ver tabla 1).

Tabla 1

Potencia Seleccionada	Función de Inicio de Cocción Automática
0	0
1	60
2	180
3	288
4	390
5	510
6	150
7	210
8	270
9	-

ENCENDIDO DEL GOLPE DE COCCIÓN

- 1 La placa ha de estar seleccionada.
- 2 Seleccione la potencia 9 y pulse la tecla táctil de potencia ⊕ (5). A continuación usando la tecla táctil baje la potencia de cocción continua hasta el nivel deseado, (por ejemplo 6). Cuando se inicia la función de cocción automática el indicador "A" parpadea con el nivel de potencia deseado en la pantalla.

DESCONEXIÓN DEL GOLPE DE COCCIÓN

Pasados al menos 10 seg. desde la activación del golpe de cocción:

- 1 La placa ha de estar seleccionada.
- 2 Toque el sensor ⊕ (5) hasta llegar al nivel 9 y la función de golpe de cocción quedará

desactivada.

ΕΠΙΧΡΗΣΗ ΤΗΣ ΠΛΑΚΑΣ

Esta función le facilitará el cocinado, al no tener que estar presente durante el mismo: la(s) placa(s) temporizada(s) se apagará(n) automáticamente una vez transcurrido el tiempo elegido. El dispositivo dispone de un temporizador individual para cada placa, esto le permite temporizar todas las placas simultáneamente, si así lo desea. En estos modelos usted podrá utilizar el reloj como temporizador de placas para tiempos de 1 a 99 minutos. Todas las zonas de cocción pueden ser programadas independientemente y de forma simultánea.

ΧΡΗΣΗ ΤΗΣ ΠΛΑΚΑΣ

- 1 La zona de cocción a temporizar ha de estar seleccionada.
- 2 Elija un nivel de potencia para la zona de cocción del 1 al 9 mediante los sensores ⊕ ó ⊖ (5/4)
- 3 Toque el sensor del reloj ⊕ (10). El indicador de reloj (12) mostrará 00. El piloto indicador de placa temporizada (11) correspondiente, parpadeará.
- 4 Inmediatamente después, inserte un tiempo de cocción, de entre 1 y 99 minutos, mediante los sensores ⊕ ó ⊖ (5/4)

Quando el indicador de potencia (3) deje de parpadear, comenzará a controlar el tiempo automáticamente. El piloto indicador de placa temporizada (11) correspondiente, seguirá parpadeando.

Caundo el reloj llegue a 01, pasará de contar de minutos a segundos.

Una vez transcurrido el tiempo seleccionado, la zona temporizada se desconectará y el reloj emitirá una serie de pitidos durante varios segundos. El Indicador de reloj mostrará 00

que parpadeará junto con el indicador de la zona que se ha desconectado.

Si desea temporizar simultáneamente otra placa, deberá repetir los pasos 3 y 4.

Sila zona de cocción apagada está caliente, su indicador muestra una H ó, en caso contrario, un 0. Para desconectar la seal sonora toque cualquier sensor.

ΕΠΙΧΡΗΣΗ ΤΗΣ ΠΛΑΚΑΣ

Para modificar el tiempo programado, ha de tocar el sensor de la placa temporizada (2) para seleccionarla y luego el reloj ⊕ (10). Entonces le será posible leer y modificar el tiempo.

DESCONEXIÓN DEL TEMPORIZADOR

Si desea parar el temporizador antes de que finalice el tiempo programado

- 1 Seleccione primero la placa y toque después el sensor de reloj ⊕ (10).
- 2 Mediante el sensor ⊖ (4) reduzca el tiempo hasta 00. El reloj queda anulado.

Método alternativo :

Después de la selección de áreas si se pulsa la tecla táctil del temporizador por dos segundos, se cancelará el temporizador relacionado.

DESCONEXIÓN DE SEGURIDAD

Si por error una o varias zonas no fuesen apagadas, la unidad se desconecta automáticamente al cabo de un tiempo determinado (ver tabla 2).

Tabla 2

Nivel de Potencia seleccionado	TIEMPO MÁXIMO DE FUNCIONAMIENTO (en horas)
1	10
2	5
3	5
4	4
5	3
6	2
7	2
8	2
9	1

Cuando se ha producido la “desconexión de seguridad”, aparece un 0 si la temperatura en la superficie del vidrio no es peligrosa para el usuario o bien una H si existiera riesgo de quemado.

Para volver a accionar el aparato apáguelo mediante el sensor de encendido/apagado (1) y vuélvalo a encender.

⚠ Mantenga siempre libre y seca el área de control de las zonas de cocción.

⚠ Ante cualquier problema de maniobrabilidad o anomalías no registradas en este manual, se deberá desconectar el aparato y avisar al servicio técnico de Dietrich

CONSEJOS PARA LA BUENA UTILIZACIÓN DE LAS PLACAS VT

- * Utilizar recipientes con fondo grueso y totalmente plano.
- * No es recomendable utilizar recipientes cuyo diámetro sea menor que el del dibujo de la zona calefactora.
- * No deslizar los recipientes sobre el vidrio, pues podrían rayarlo.
- * Aunque el vidrio puede soportar impactos de recipientes grandes que no tengan aristas vivas, procure no golpearlo.
- * Para evitar daños en la superficie vitrocerámica, procure no arrastrar los recipientes sobre el vidrio, y mantenga los fondos de los recipientes limpios y en

buen estado.

⚠ Tenga la precaución de que no caigan sobre el vidrio azúcar o productos que lo contengan, ya que en caliente pueden reaccionar con el vidrio y producir alteraciones en su superficie.

LIMPIEZA Y CONSERVACIÓN

Para la buena conservación de la encimera se ha de limpiar empleando productos y útiles adecuados, una vez se haya enfriado. De esta forma resultará más fácil y evita la acumulación de suciedad. No emplee, en ningún caso, productos de limpieza agresivos o que puedan rayar la superficie, ni tampoco aparatos que funcionen mediante vapor.

Las suciedades ligeras no adheridas pueden limpiarse con un paño húmedo y un detergente suave o agua jabonosa templada. Sin embargo, para las manchas o engrasamientos profundos se ha de emplear un limpiador para vitrocerámicas, siguiendo las instrucciones de su fabricante. Por último, la suciedad adherida fuertemente por quemado podrá eliminarse utilizando una rasqueta con cuchilla de afeitar.

Las irisaciones de colores son producidas por recipientes con restos secos de grasas en el fondo o por presencia

de grasas entre el vidrio y el recipiente durante la cocción. Se eliminan de la superficie del vidrio con estropajo de níquel con agua o con un limpiador especial para vitrocerámicas. Objetos de plástico, azúcar o alimentos con alto contenido de azúcar fundidos sobre la encimera deberán eliminarse inmediatamente en caliente mediante una rasqueta.

Los brillos metálicos son causados por deslizamiento de recipientes metálicos sobre

el vidrio. Pueden eliminarse limpiando de forma exhaustiva con un limpiador especial para vitrocerámicas, aunque tal vez necesite repetir varias veces la limpieza.

Atención:

⚠ Manejar la rasqueta de vidrio con mucho cuidado ¡Hay peligro de lesiones a causa de la cuchilla cortante!

⚠ Si se utiliza la rasqueta inadecuadamente la cuchilla puede romperse, quedando algún fragmento incrustado entre el embellecedor lateral y el vidrio. Si esto ocurre no intente retirar los restos con la mano, utilice cuidadosamente unas pinzas o un cuchillo de punta fina. (Ver fig. 3)

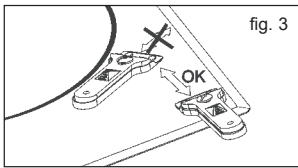

⚠ Un recipiente puede adherirse al vidrio por la presencia de algún material fundido entre ellos. ¡No trate de despegar el recipiente en frío!, podría romper el vidrio cerámico.

⚠ No pise el vidrio ni se apoye en él, podría romperse y causarle lesiones. No utilice el vidrio para depositar objetos.

De Dietrich se reserva el derecho de introducir en sus manuales las modificaciones que considere necesarias o útiles, sin perjudicar sus características esenciales.

CONSIDERACIONES MEDIOAMBIENTALES



El símbolo  en el producto o en su embalaje indica que este producto no se puede tratar como desperdicios normales del hogar. Este producto se debe

entregar al punto de recolección de equipos eléctricos y electrónicos para reciclaje. Al asegurarse de que este producto se deseché correctamente, usted ayudará a evitar posibles consecuencias negativas para el ambiente y la salud pública, lo cual podría ocurrir si este producto no se manipula de forma adecuada. Para obtener información más detallada sobre el reciclaje de este producto, póngase en contacto con la administración de su ciudad, con su servicio de desechos del hogar o con la tienda donde compró el producto.

Los materiales de embalaje son ecológicos y totalmente reciclables. Los componentes de plástico se identifican con marcados >PE<, >LD<, >EPS<, etc. Deseche los materiales de embalaje, como residuos domésticos en el contenedor correspondiente de su municipio.

SI ALGO NO FUNCIONA

Antes de llamar al servicio técnico, realice las comprobaciones descritas a continuación.

El aparato no funciona:

Asegúrese de que el cable de alimentación está conectado.

La olla se pega al cristal:

Si hay material fundido entre la olla y el cristal, ponga la placa para calentara la potencia máxima y trate de separarlos.

Error de sensor único:

Si alguno de los sensores está activo por más de 10 segundos, esta situación producirá el error y se mostrará el código de error "F1". Este error puede estar relacionado con diferentes causas. Una de ellas es que puede haber un objeto (tenedor, cuchillo ...) sobre cualquiera de los sensores.

Si está seguro de que no hay ningún objeto sobre la unidad de control, limpie la placa de vidrio con un pao seco. Si el error

sigue apareciendo después de esto, desconecte el cable de alimentación o apague la caja de fusibles durante 10 segundos

Error de varios sensores:

Si más de 2 sensores son detectados al mismo tiempo, esta situación producirá el error y se mostrará el código de error "F2".

Causas de raíz potenciales del problema :

- Puede haber un objeto (olla...) o acumulación de agua (líquido por el desbordamiento de la olla ...) que cubre más de 2 sensores
- La ubicación del control táctil podría estar expuesto a más calor o vapor (del fondo del horno de la placa de cocción ...)

Por favor asegúrese de que no hay algún objeto sobre los sensores y apague todas las fuentes de calor y vapor. Limpie el cristal de la placa de cocción con un paño seco. Si el error sigue apareciendo después de esto, desconecte el cable de alimentación o apague la caja de fusibles durante 10 segundos.

Error FC:

Se ve el mensaje Fc sobre el control y las placas calientes se apagan: Sobrecalentamiento en el sistema electrónico. Deje enfriar la estufa por un tiempo.

Otros mensajes que comienzan con una "F" distintos de los anteriores: Error único. Si el mensaje no desaparece en unos pocos minutos, llame al Servicio de Soporte Técnico.

Servicio al Cliente

Cualquier reparación hecha a su electrodoméstico debe ser realizada por un profesional calificado autorizado para trabajar en la marca. Cuando contacte, mencione la referencia completa de su electrodoméstico (modelo, tipo, número de serie). Esta información aparece en la placa de identificación del fabricante adjunta a su equipo (1.1.1).



De Dietrich 

Avisos de segurança

⚠ Se a vitrocerâmica se partir ou rachar, desligue imediatamente a placa para evitar choques eléctricos.

⚠ Este aparelho não se destina a trabalhar com um temporizador externo (que não esteja incorporado no aparelho) ou com um sistema de controlo remoto separado.

⚠ Não limpe este dispositivo a vapor.

⚠ O dispositivo e as respectivas partes acessíveis podem aquecer durante o funcionamento. Evite tocar nos elementos de aquecimento. As crianças com menos de 8 anos devem manter-se afastadas da placa, excepto se estiverem sob supervisão constante.

⚠ Este dispositivo só deve ser utilizado por crianças com mais de 8 anos; as pessoas com capacidades físicas, sensoriais ou mentais, ou sem experiência ou conhecimentos, devem utilizá-lo APENAS sob supervisão ou se lhes tiverem sido dadas instruções adequadas sobre a utilização do aparelho e se compreenderem os perigos do mesmo. A limpeza e a manutenção não devem ser realizadas por crianças sem supervisão.

⚠ As crianças não devem brincar com o dispositivo.

⚠ Precaução. É perigoso cozinhar com gordura ou óleo sem a presença de uma pessoa, pois pode ocorrer um incêndio. Nunca tente apagar um incêndio com água! Neste caso, desligue o dispositivo e cubra as chamas

com uma tampa, um prato ou um cobertor.

⚠ Não armazene objectos nas áreas de cozedura da placa. Evite possíveis riscos de incêndio.

⚠ Se o cabo de alimentação eléctrica estiver danificado, deve ser substituído pelo fabricante ou pelo respetivo serviço pós venda”

⚠ CUIDADO: utilizar apenas protetores da placa apropriadamente concebidos pelo fabricante de eletrodomésticos ou os protetores já utilizados neste aparelho. O uso de protetores não adequados pode dar origem a acidentes.

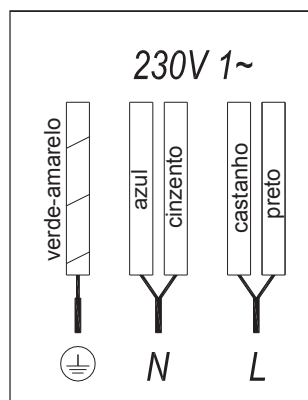

INSTALAÇÃO

Colocação com gaveta para talheres

Se desejar instalar móveis ou uma gaveta para talheres por baixo da placa, deve ser colocada uma tábua de separação entre as duas. Desta forma, é evitado o contacto accidental com a superfície quente do encaixe do dispositivo.

A tábua deve ser colocada 20 mm abaixo da parte inferior da placa.

LIGAÇÃO ELÉCTRICA

Antes de ligar a placa à rede eléctrica, verifique se a tensão e a frequência correspondem às especificadas na placa de identificação do produto, que se encontra por baixo do mesmo, e na folha da garantia, ou na ficha de dados técnicos aplicável, que tem de ser guardada juntamente com este manual durante a vida útil da placa. A ligação eléctrica será feita através de um interruptor omnipolar ou cavilha, desde que seja acessível, de acordo com a corrente e com uma distância mínima entre os contactos de 3 mm. Isto garante que o circuito é desligado em caso de emergência e permite a limpeza da placa.

Apenas o Serviço de assistência técnica oficial da De Dietrich está autorizado a manusear ou reparar o aparelho, incluindo substituir o cabo de alimentação.

Certifique-se de que o cabo de alimentação não entra em contacto com o armazenamento da placa ou com o armazenamento do forno, caso estejam instalados na mesma unidade.

Atenção:

 A ligação eléctrica tem de ser correctamente ligada à terra, seguindo os regulamentos adequados, caso contrário pode ocorrer um funcionamento incorrecto

da placa.

 Picos de tensão anormalmente altos podem avariar o sistema de controlo (como com qualquer tipo de aparelho eléctrico).

 Guarde o Certificado de Garantia ou a ficha de dados técnicos juntamente com o manual de instruções durante toda a vida útil do produto. Estes documentos contêm informações técnicas importantes.

UTILIZAÇÃO E MANUTENÇÃO

INSTRUÇÕES DO CONTROLO TÁCTIL

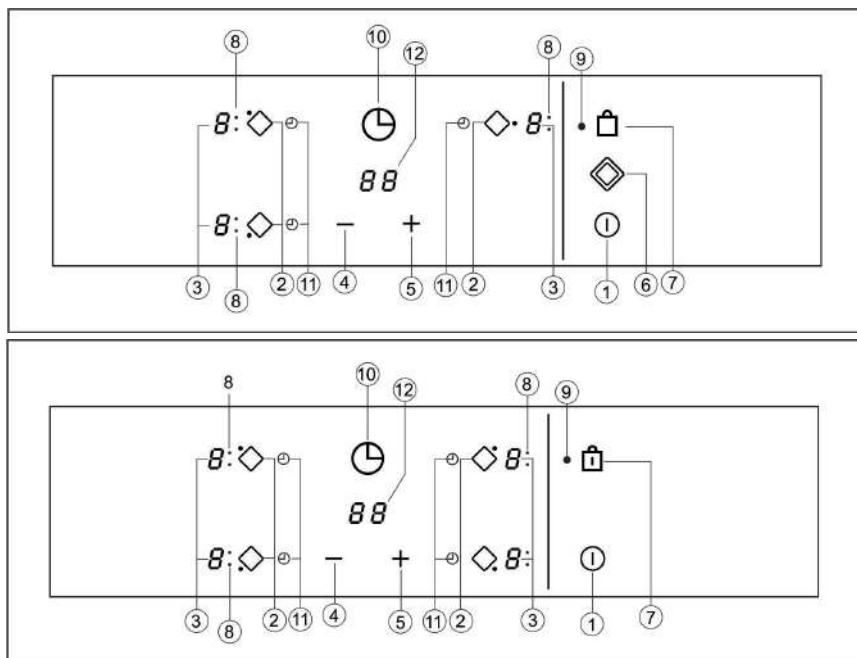

- ① Botão táctil ligar/desligar.
- ② Botões tácteis de selecção da placa.
- ③ Indicadores de potência e/ou calor residual*.
- ④ Botão táctil "Reduzir" potência.
- ⑤ Botão táctil "Aumentar" potência.
- ⑥ Botão táctil de selecção de queimador duplo (placa dupla).
- ⑦ Botão táctil de bloqueio para os restantes botões tácteis.
- ⑧ Indicador de zona dupla de placa de aquecimento (apenas junto a placas de aquecimento de queimadores duplos)*.
- ⑨ Ícone do bloqueio*.
- ⑩ Tecla tátil do temporizador.
- ⑪ *Ícone de definição de tempo da placa de aquecimento.
- ⑫ *Visor do temporizador

* Visíveis apenas quando está em funcionamento.

As manobras são realizadas através dos botões tácteis. Não é necessário exercer muita força nos botões pretendidos, é necessário apenas tocar neles com a ponta do dedo para activar a função desejada. Cada acção é confirmada por um sinal sonoro.

LIGAR O DISPOSITIVO

Quando a placa é ligada pela primeira vez, estará bloqueada e a luz piloto associada (9) estará acesa. Para a desbloquear, toque primeiro no botão táctil de bloqueio Ⓢ (7) até que a luz piloto (9) se apague.

1 Toque no botão de ligar Ⓛ (1) durante, pelo menos, um segundo.

O controlo tátil é ativado e aparece um 0 com 50% de brilho em todos os visores de potência (3).

Se nenhuma zona tiver indicação de calor residual antes de ligar, o visor continua a exibir "H" em vez de 0.

Se não efectuar qualquer acção nos 10 segundos seguintes, o controlo táctil desliga-se automaticamente.

LIGAR UMA PLACA

Quando o controlo táctil tiver sido activado através do botão táctil Ⓛ (1), os indicadores de potência das placas apresentam um 0 (3).

- 1 Prima o botão táctil da placa escolhida (2). O indicador de alimentação relacionado (3) será ativado e o indicador luminoso ficará mais intenso.
- 2 Utilizando o botão táctil ⊕ ou ⊖ (4/5), escolha o nível de potência desejado.

Os botões tácteis ⊕ e ⊖ são repetitivos, por isso, se os mantiver premidos, aumentam ou diminuem em intervalos de 0,5 segundo.

Só pode seleccionar uma placa de cada vez, ou seja

⚠ Atenção:

Para utilizar uma placa quente, deve ser seleccionado primeiro. Quando quiser usar uma placa quente, verificar a luminosidade do indicador de alimentação. Depois de escolher a placa quente, a luminosidades ficará mais intensa.

Ligar rapidamente a placa na potência máxima: Depois de seleccionada a placa, prima uma vez o botão táctil ⊖ (4). A placa irá ser activada na potência máxima.

DESLIGAR A PLACA

- 1 A placa tem de ter sido seleccionada.
- 2 Utilizando o botão táctil ⊖ (4), reduza o nível de potência para 0.
 - i) Se o utilizador mantiver o dedo durante 2 segundos no sensor de seleção, a zona respetiva será desligada.
 - ii) Desligar rapidamente: Se premir os botões tácteis ⊖ e ⊕ (4/5) simultaneamente, a placa desliga-se rapidamente.

INDICADOR DE CALOR RESIDUAL

No indicador de potência da placa irá surgir um H sempre que a superfície do vidro alcançar uma temperatura na qual haja risco de queimadura.

Quando este risco desaparece,

- i) o visor desliga-se (se o aparelho estiver em espera),
- ii) ou exibe 0 (se o aparelho ainda está a funcionar).

⚠ Advertência:

Num primeiro funcionamento, a indicação H pode aparecer durante um curto tempo no visor de potência. Esta exibição está relacionada com a operação de configuração e não significa que a zona de cozedura esteja quente.

Advertência:

A indicação H é usada para fins de segurança em qualquer caso. Mesmo que a alimentação seja desligada durante um período de tempo prolongado, depois de ligar, é exibida a indicação H.



DESLIGAR O DISPOSITIVO

O dispositivo pode ser desligado em qualquer altura premindo o botão geral ligar/desligar  (1). Em modo em espera será exibido um H nas zonas que estiverem quentes. Os restantes visores estarão apagados

PLACA COM QUEIMADOR DUPLO

Se o seu fogão tiver esta opção, a placa com queimador duplo permite utilizar o aro interior ou, também, o exterior, dependendo do tamanho da panela ou recipiente.

LIGAR A PLACA DE AQUECIMENTO DUPLA

- 1 A placa associada tem de ser seleccionada.
- 2 Selecciona a potência desejada (de 1 a 9) com o botão táctil  ou  (4/5).
- 3 Premir a tecla tátil da placa de aquecimento dupla  (6) para ativar o queimador duplo. Quando a zona dupla for ativada, o indicador de zona dupla (8) acende.



DESLIGAR A PLACA DE AQUECIMENTO DUPLA

- 1 A zona, cuja placa de aquecimento de queimador duplo foi ligada previamente está seleccionada.

- 2 Premir a tecla tátil da placa de aquecimento dupla  (6) para desativar o queimador duplo. O indicador de zona dupla (8) apagar-se-á e o anel exterior será desativado.

BLOQUEAR OS BOTÕES TÁCTEIS DA PLACA DE COZEDURA

Para evitar utilizações indesejadas, pode bloquear toda a unidade, excepto o botão táctil ligar/desligar, utilizando o botão táctil de bloqueio  (7). Esta função é útil para a segurança infantil. Quando o bloqueio estiver ativado, a luz indicadora de bloqueio (9) acendese.

No entanto, lembre-se de que quando o controlo táctil estiver ligado, o botão táctil ligar/desligar  (1) permite desligá-lo, mesmo que o bloqueio esteja activado (A luz indicadora de bloqueio 9 ligada). Por outro lado, se o controlo táctil estiver desligado, a função de bloqueio não permite a utilização do botão táctil ligar/desligar  (1).

Para desativar a função de bloqueio, premir a tecla tátil de bloqueio  (7) mais uma vez. Indicador de bloqueio (9) apagado e controlo tátil estará pronto para utilização.

BLOQUEIO DE CRIANÇAS

O bloqueio de crianças é diferente e mais complexo que o bloqueio de teclas. O utilizador pode ativar o bloqueio de teclas através de um sensor. Mas o bloqueio de crianças precisa de uma sequência de sensor. O bloqueio de crianças é usado para evitar que as crianças liguem a placa.

Ativar o Bloqueio de crianças:

1. A placa é ligada através da tecla tátil Ligar/Desligar  (1),
2. não deve estar seleccionada nenhuma zona. Quando nenhuma zona estiver

selecionada, ⊕ (5) aumentar a tecla tátil de potência e ⊖(4) diminuir a tecla tátil de potência e os sensores de menos são mantidos durante 3 segundos ao mesmo tempo. E no fim deste período, é ouvido um curto som de campainha.

3. Depois do sinal de campainha, tocar na tecla tátil de bloqueio ⊕(7) (não é necessário premir durante muito tempo) e é ouvido um som de campainha longo e o bloqueio de crianças será ativado e todos os visores de potência exibem “L”.

Durante o bloqueio de crianças, se o utilizador tocar em qualquer sensor (incluindo o sensor principal), piscará no visor “L”.

Advertência: O estado do bloqueio de crianças não é guardado. Se a energia da placa for interrompida, o estado do bloqueio de crianças pode não ser mantido.

Desativar o bloqueio de crianças.

Para poder desativar o Bloqueio de crianças, este deve ter sido ativado antes e todos os visores de potência exibirem “L”

1. ⊕ (5) Aumentar a tecla tátil de potência e ⊖(4) diminuir a tecla tátil de potência e os sensores de menos são mantidos durante 3 segundos ao mesmo tempo. E no fim deste período, é ouvido um curto som de campainha.

2. Depois do sinal de campainha, tocar na tecla tátil de bloqueio ⊕ (7) (não é necessário premir durante muito tempo) e é ouvido um som de campainha longo e o bloqueio de crianças será desativado e a “Indicação” ficará apagada.

COZEDURA RÁPIDA (INÍCIO AUTOMÁTICO DE COZEDURA)

Esta função facilita a cozedura, pois não

necessita de estar presente enquanto está a ser efectuada. O controlo táctil pré-programa a placa seleccionada na potência máxima e, posteriormente, reduz para o nível de potência desejado (seleccionado por si) após um período de tempo aproximado (consulte a Tabela 1).

Tabela 1

Potência Seleccionada	Função de início automático de cozedura
0	0
1	60
2	180
3	288
4	390
5	510
6	150
7	210
8	270
9	-

LIGAR FUNÇÃO DE INÍCIO AUTOMÁTICO DE COZEDURA

- 1 A placa tem de estar seleccionada.
- 2 Seleccionar potência 9 e depois premir a tecla tátil de potência ⊕ (5). Depois de usar a tecla tátil deve baixar continuamente a potência de cozedura para o nível pretendido, (por exemplo 6). Quando inicia a função de cozedura automática, a indicação “A” pisca com o nível de potência pretendido no visor.

FUNÇÃO TIMER

Esta função facilita o ato de cozinhar eliminando a obrigação de se ficar junto ao fogão ao longo de todo o processo. As placas de aquecimento programáveis se desligarão automaticamente após o término do tempo fixado. Cada placa de aquecimento possui um temporizador individual q u e possibilita a programação de várias delas, simultaneamente, no fogão.

Com estes modelos, é possível programar as placas de indução com tempos determinados diversos, variando de 1 a 99 minutos. Todos os espaços de cozimento podem ser programados individualmente e simultaneamente.

PROGRAMAÇÃO DE UMA PLACA DE INDUÇÃO

- 1 Deve ser escolhido o espaço de cozimento a ser programado.
- 2 Escolha um nível de potência de 1 a 9 para a placa de indução, usando as teclas touchscreen ⊕ ou ⊖ (5/4)
- 3 Aperte a tecla touchscreen ⊖(10) da hora. O indicador de hora (12), indicará "00". A placa escolhida para ser programada (11) ficará intermitente.
- 4 Logo em seguida, entre com um tempo de cozimento de 1 a 99 usando as teclas touchscreen ⊕ ou ⊖(5/4)

Após o indicador de alimentação parar de piscar, o tempo começará automaticamente a ser contado regressivamente. O indicador (11) relativo à placa de indução programada continuará intermitente.

Quando o relógio mostrar 01, os intervalos contados regressivamente como minutos transformar-se-ão em segundos.

Quando completar-se o tempo definido para o cozimento, o espaço de cozimento programado se desligará e o relógio emitirá um som de bip durante alguns segundos. O indicador do timer apresentará a marcação intermitente "00" do lado do indicador da placa de indução que foi desconectada.

Se você desejar programar ao mesmo tempo outra placa elétrica, repita os passos 3. e 4.

Caso o espaço de aquecimento desligado esteja aquecido, o indicador mostrará a marcação H ou 0. Para silenciar o sinal sonoro, é suficiente tocar em qualquer um dos sensores.

MUDAR O TEMPO DE PROGRAMAÇÃO ANTERIORMENTE DEFINIDO

Para mudar o tempo de programação definido, escolha a placa de indução que foi programada apertando sua tecla touchscreen (2) e em seguida é preciso apertar a tecla touchscreen do relógio ⊖ (10) . Após esta operação, veja o tempo marcado e mude-o para o tempo desejado.

DESATIVAR O TIMER

Se você deseja desativar o temporizador antes que o tempo determinado seja completado, proceda às operações descritas abaixo.

- 1 Em primeiro lugar escolha a placa de indução e em seguida aperte a tecla touchscreen do relógio ⊖ (10)
- 2 Para fazer o relógio voltar a "00", use a tecla touchscreen ⊖ (4), desta forma, o relógio será desativado.

Método alternativo:

Depois da seleção de zona, se a tecla tátil do temporizador for premida durante dois segundos, o temporizador respectivo será cancelado.

FUNÇÃO DESLIGAR DE SEGURANÇA

Se, devido a um erro, uma ou mais placas não se desligarem, o aparelho irá desligar-se automaticamente após um período de tempo definido (consulte a Tabela 2).

Tabela 2

Nível de Potência Seleccionado	TEMPO MÁXIMO DE FUNCIONAMENTO (em horas)
1	10
2	5
3	5
4	4
5	3
6	2
7	2
8	2
9	1

Quando a função “desligar de segurança” tiver sido activada, é apresentado um 0 se a temperatura da superfície de vidro não for perigosa para o utilizador ou um H se existir risco de queimadura.

Para voltar a ligar o aparelho, desligue-o premindo o botão ligar/desligar  (1) e volte a ligá-lo.

 **Mantenha sempre o painel de controlo das áreas de aquecimento limpas e secas.**

 **Em caso de problemas de funcionamento ou ocorrências que não estejam mencionadas neste manual, desligue o aparelho e contacte o Serviço de assistência técnica da De Dietrich.**

RECOMENDAÇÃO PARA A UTILIZAÇÃO CORRECTADAS PLACAS DE VITROCERÂMICA

- * Utilize painéis e recipientes espessos, com fundos totalmente planos.
- * Não é recomendável utilizar recipientes cujo diâmetro seja menor do que a zona para cozinhar.
- * Não deslize os recipientes sobre o vidro, pois podem riscá-lo.
- * Embora o vidro suporte alguns golpes de grandes recipientes, que não tenham arestas vivas, é necessário ter precaução com os impactos destes utensílios.
- * Para evitar danos na superfície de vitrocerâmica, não deslize os recipientes sobre o vidro, e mantenha o fundo dos

recipientes limpos e em boas condições.

 **Tenha cuidado para não derramar açúcar ou produtos que o contêm pois, enquanto a superfície estiver quente, podem danificar o vidro.**

LIMPEZA E MANUTENÇÃO

Para manter o produto em boas condições a limpeza deve ser efectuada utilizando produtos e utensílios adequados, depois de arrefecer. Desta forma, a limpeza será mais fácil e evitará a acumulação de sujidade. Nunca utilize produtos ou utensílios de limpeza agressivos que possam riscar a superfície ou equipamentos a vapor.

A sujidade ligeira, que não tenha aderido à superfície, pode ser limpa utilizando um pano húmido e um detergente suave ou água tépida com detergente. As manchas mais profundas e a gordura devem ser limpas utilizando um produto de limpeza especial para placas de vitrocerâmica, seguindo as instruções da embalagem. A sujidade que tenha aderido totalmente à superfície por ter sido queimada sucessivamente pode ser removida utilizando uma espátula com lâmina.

A gordura seca na parte inferior dos recipientes ou a gordura entre o vidro e os recipientes enquanto está a cozinhar provocam ligeiras manchas coloridas. Estas podem ser removidas utilizando um esfregão de níquel com água ou um produto de limpeza especial para placas de vitrocerâmica. Deve remover imediatamente, com uma espátula, objectos de plástico, açúcar ou alimentos que contêm muito açúcar e que tenham derretido sobre a superfície.

O arrastamento de recipientes metálicos sobre o vidro provoca brilhos metálicos. Estes podem ser removidos utilizando, de forma

intensiva, um produto de limpeza especial para placas de vitrocerâmica, podendo ser necessário repetir o processo de limpeza várias vezes.

Atenção:

⚠ Utilize a espátula de limpeza com cuidado. A lâmina pode provocar ferimentos!

⚠ Se utilizar a espátula de forma incorrecta, a lâmina pode partir-se e ficar algum fragmento entre o aro e o vidro. Se tal acontecer, não tente removê-lo com as mãos. Utilize uma pinça ou uma faca com uma ponta fina. (Consulte a Fig. 3)

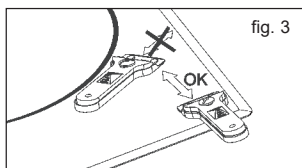

⚠ Utilize a lâmina apenas na superfície de cerâmica, evitando que o invólucro da espátula entre em contacto com o vidro, pois pode riscá-lo.

⚠ Utilize lâminas que estejam em perfeitas condições. Substitua imediatamente a lâmina, caso esta tenha qualquer dano.



Depois de terminar de utilizar a espátula, retire a lâmina e bloqueie-a. (Consulte a Fig. 4)

fig. 4 Utilizar a espátula

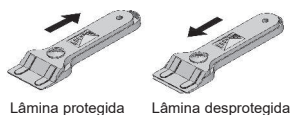

⚠ Pode suceder que um recipiente fique colado ao vidro devido ao derretimento de qualquer produto entre eles. Não tente remover o recipiente enquanto a placa estiver

fria! Esta tentativa poderá partir o vidro.

⚠ Não pise o vidro, nem se apoie nele, pois pode partir-se e provocar ferimentos. Não utilize o vidro para pousar objectos.

De Dietrich reserva-se o direito de efectuar alterações a estes manuais, conforme considerar necessário ou útil, sem que tal prejudique as características essenciais dos produtos.

CONSIDERAÇÕES AMBIENTAIS



O símbolo  no produto ou na sua embalagem significa que este produto não pode ser tratado como o lixo doméstico normal. Este produto deve ser levado a um ponto de recolha para reciclagem de electrodomésticos eléctricos e electrónicos. Ao garantir uma eliminação adequada deste

produto, irá ajudar a evitar eventuais consequências negativas para o ambiente e para a saúde pública, que, de outra forma, poderiam ser provocadas por um tratamento incorrecto do produto. Para obter informações mais pormenorizadas sobre a reciclagem deste produto, contacte os serviços municipalizados locais, o centro de recolha selectiva da sua área de residência ou o estabelecimento onde adquiriu o produto.

Os materiais utilizados na embalagem são ecológicos e podem ser reciclados. Os componentes de plásticos estão assinados com >PE<, >LD<, >EPS<, etc. Elimine os materiais da embalagem, como lixo doméstico, nos contentores adequados.

SE ALGO NÃO FUNCIONAR

Antes de chamar a assistência técnica,

realizar as verificações descritas abaixo.

O aparelho não funciona:

Assegurar que o cabo de alimentação está ligado à tomada.

A panela agarra-se ao vidro:

Se houver material derretido entre a panela e o vidro, ajustar a placa de aquecimento à potência máxima e tentar separá-los.

Erro de sensor único:

Se nenhum dos sensores estiver ativo durante mais de 10 segundos, ocorre esta situação de erro e é exibido o código de erro "F1". Este erro pode estar relacionado com origens diferentes. Uma delas é que pode haver um objeto (garfo, faca, ...) em algum dos sensores.

Se tiver a certeza de que não há nenhum objeto na unidade de controlo, o vidro da placa é limpo com um pano seco. Se a situação de erro continuar depois desta solução, deve retirar a ficha da tomada ou desligar o fusível durante 10 segundos.

Erro de sensores vários:

Se forem detetados mais de 2 sensores ao mesmo tempo, ocorre esta situação de erro e é exibido o código de erro "F2".

Razões de origem potenciais do problema:

- Pode haver um objeto (panela...) ou acumulação de água (transbordamento de líquido da panela...) que cobre mais do que 2 sensores
- A localização do controlo tátil pode expor mais calor ou vapor (do fundo do forno do fogão...)

Deve assegurar que não há nenhum objeto nos sensores e desligar todas as fontes de vapor e calor. Depois, o vidro da placa é limpo com um pano seco. Se a situação de erro continuar depois desta solução, deve retirar a ficha da tomada ou desligar o fusível durante 10 segundos.

Erro FC:

Mensagem FC no controlo e placas de aquecimento desligadas: Sobreaquecimento na eletrónica. Deixar o fogão arrefecer durante algum tempo.

Outras mensagens começadas por um "F" que não a acima: Erro único. Se a mensagem não desaparecer após alguns minutos, ligar para o Serviço de Assistência Técnica.

Atendimento ao Cliente

Quaisquer reparações efectuadas no seu aparelho devem ser realizado por um profissional qualificado autorizado a trabalhar na marca. Quando ao entrar em contato, mencione a referência completa do seu aparelho (modelo, tipo, número de série). Esta informação aparece na placa de identificação do fabricante anexada ao seu equipamento (1.1.1).



De Dietrich 

Sicherheitshinweise:

⚠ Falls das keramische Glas zerbricht, ziehen Sie sofort den Stecker des Ofens heraus um von dem elektrischen Schlag zu vermeiden.

⚠ Dieses Gerät ist nicht entwickelt, dafür es mit einem externen Timer (nicht im Gerät montiert) oder einem separaten Fernbedienungssystem zu arbeiten.

⚠ Reinigen Sie nicht das Gerät mit Wasserdampf.

⚠ Das Gerät und die erreichbaren Geräteteile können erhitzen. Vermeiden Sie die erhitzte Geräteteil zu berühren. Die Kinder, die jünger als 8 Jahre alt sind, sollen von dem Ofen fernbleiben, falls sie nicht ständig beaufsichtigt werden.

⚠ Das Gerät nur von der Kinder, die alter als 8 Jahre sind, und der Personen, die physikalischen, sensorischen oder mentalen Fähigkeitsstörungen oder unzureichenden Kenntnisse und Erfahrungen haben gebraucht wird, falls sie nur beaufsichtigt oder über Gebrauch des Geräts und die bestehenden Gefahren des Gebrauchs ausreichend informiert werden. Reinigung und Pflegen können von der Kinder, die nicht beaufsichtigt werden, nicht gemacht werden.

⚠ Die Kinder sollen nicht mit dem Gerät spielen.

⚠ Achtung: Es ist gefährlich ohne Öl zu kochen; weil das Gerät brennbar ist. Versuchen Sie überhaupt nicht das Feuer mit Wasser zu löschen. In diesem Fall schalten Sie den Ofen ab und bedecken die Flammen mit Deckel, Teller oder Bettdecke.

⚠ Setzen Sie keine Sache auf die Kochstelle des Ofens auf. Vermeiden Sie von dem Gefahr des möglichen Feuers.

⚠ "Falls das primäre elektrische Kabel beschädigt wird, soll das Kabel von dem Hersteller oder Kundendienst getauscht werden."

⚠ **ACHTUNG:** Verwenden Sie die Beschützer der Kochfelder, die von Hausgerätehersteller geeignet entwickelt werden, oder die vorhandenen Beschützer.

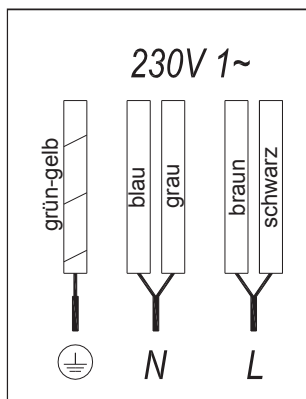

MONTAGE

Stellung mit Schublade für Gabel-Messer-Löffel

Wenn Sie ein Möbel oder Schublade unter dem Ofen montieren mögen, sollen Sie eine Trennungsplatte zwischen beiden stellen. Somit wird das unbeabsichtigte Berühren mit heißen Oberflächen des Gehäuses verhindert.

Diese Platte soll 20 mm unter der unteren Ofentür gestellt werden.

vorhandenen Regelungen geeignet geerdet werden oder kann Fehlfunktion im Ofen stattfinden.

 Die ungewöhnlichen hohen Energiewellen können das Kontrollsystem beschädigen (wie in einem elektrischen Gerät).

 Halten Sie das Garantiezertifikat oder das technische Auskunftsformular mit diesem Benutzerbuch halten. Diese enthalten wichtige technische Auskünfte.

STROMANSCHLUSS

Bevor Sie den Ofen in elektrisches Netzwerk einstecken, kontrollieren Sie ob Volt zahl und elektrischer Strom nach dem Etikett unter Ofen oder der Garantiekarte oder in dem technischen Auskunftsbüchlein (falls vorhanden), das während seiner Dienstleistung mit diesem Benutzerhandbuch gehalten wird, zusammenpassen oder nicht.

Wenn Stromanschluss erreichbar ist, wird es über allpoligen Schalter oder Stecker nach 3 mm Abstand zwischen Kontakten und elektrischem Strom geliefert. In der Notfälle versorgt es Sie den elektrischen Anschluss abzuschalten und den Ofen zu reinigen.

Nur der offizielle technische Dienst von De Dietrich ist verantwortlich für das Gerät oder Reparatur inklusive der Täuschung des Energiekabels.

Sichern Sie, dass der innerliche Kabel mit dem Gehäuse des Ofens oder dem Gehäuse des Geräts nicht berührt, falls sie auf der gleichen Einheit montiert werden.

Achtung:

 Der Stromanschluss soll nach der

GEBRAUCH UND PFLEGE

GEBRAUCHSANWEISUNGEN DER TOUCH-PAD KONTROLLE

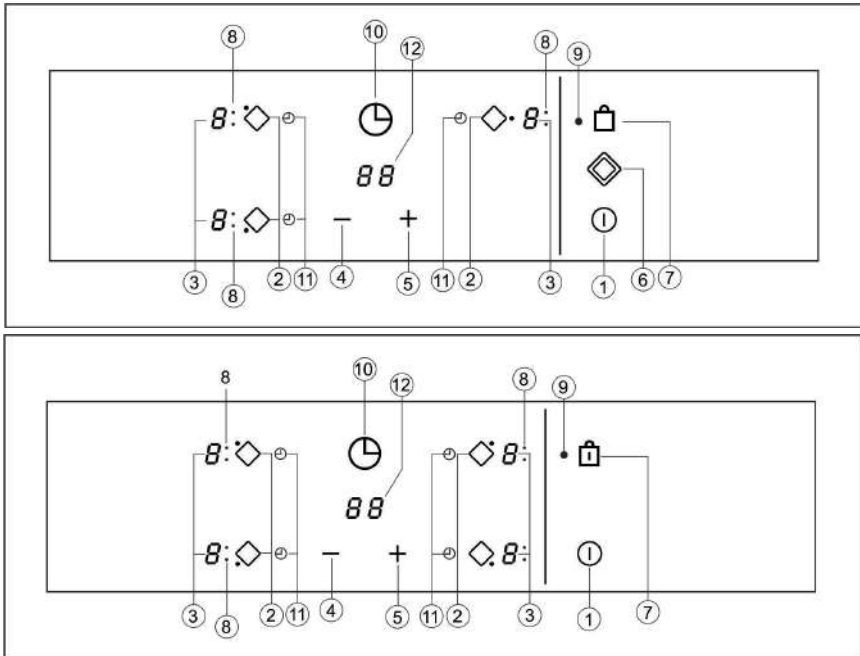

- ① ANSCHALTEN/AUSSCHALTEN Touchpad Taste.
- ② Wahl des heißen Kochen Felds Taste.
- ③ Energie und/oder Hitze Schirm*.
- ④ Taste für Verminderung der
- ⑤ Energie *Taste für Vermehrung der Energie
- ⑥ Doppelbrenners Taste (Doppel heißes Kochfeld)
- ⑦ Lock-Taste für die Resten Touchpad Tasten.
- ⑧ Der Anzeiger der doppelte Felder für heißes Kochfeld (nur bei Doppelbrenner für heißes Kochfeld)*
- ⑨ Icon für Arretierung*.
- ⑩ Timer Taste
- ⑪ *Timer Ikone für Kochfeld
- ⑫ *Timer Anzeiger

* Das kann sehen nur wenn das funktioniert.

Bearbeitungen werden über Touchpad Schalter gemacht. Das ist nicht benötigt für Sie die Taste aufzuzwingen; Berührung mit Ihrer Fingerkuppe ist genügend um die Funktion, die Sie mögen, zu beginnen.

Alle Bearbeitungen werden über "bip" Stimme ausgezeichnet

ANSCHALTUNG DES GERÄTS

Wenn der Ofen erstmal angeschlossen wird, wird er verschließen und das Kontrolllicht (9) wird sich anmachen. Um das zu anschalten berühren Sie zuerst Lock-Taste (7) bis das Kontrolllicht (9) geht aus.

1 Berühren Sie Touchpad Schalter (1) für die Funktion der Anschaltung mindestens ein Sekunde lang.

Touchpad Kontrolle wird funktionieren und 0 mit %50 Helligkeit wird auf der allen Energieschirmen (3) werden gesehen

Wenn eine Zone vor dem Einschalten eine Restwärmeanzeige hat, wird die Anzeige fortgesetzt, wobei anstelle von 0 "H" angezeigt wird.

Wenn Sie in den nächsten 10 Sekunden keine Aktion ausführen, schaltet sich der Berührungsschalter automatisch aus.

SCHALTUNG AUF EINER HEISSEN PLATTE

Sobald das Touch Control über die Touch-Taste aktiviert wurde (1), Die Leistungsanzeigen der Kochplatten zeigen eine 0 (3) an.

1 Drücken Sie die Taste für die ausgewählte Kochplatte (2). Die zugehörige Betriebsanzeige (3) wird aktiviert und die Helligkeit der Anzeige erhöht sich.

2 Die Taste drücken (4/5), Wählen Sie den gewünschten Leistungspegel.

Das (4) und (5) Touch-Tasten sind wiederholt, so dass, wenn Sie sie gedrückt halten sie erhöhen oder verringern mit einem 0,5 Sekunden Intervall.

Nur eine Heizplatte kann gleichzeitig gewählt werden

Warnung:

 To Eine heiße Platte bedienen, muss sie zuerst ausgewählt werden. Wenn Sie eine heiße Platte verwenden möchten, überprüfen Sie die Helligkeit der Energieanzeige. Nach Auswahl der Heizplatte, Sollte die Helligkeit der Leistungsanzeige ansteigen.

Schnelles Einschalten bei maximaler Leistung: Wenn Sie die Kochplatte ausgewählt haben, drücken Sie die Taste (4) einmal. Die Heizplatte wird bei voller Leistung aktiviert.

SCHALTEN SIE DIE HEISSE PLATTE AUS

1 Die Heizplatte muss zuvor ausgewählt werden.

2 Die Taste drücken (4), Verringern Sie den Leistungspegel auf 0.

Schnelle Abschaltung Alternativen:

i) Wenn der Benutzer 2 Sek. Lang den Wahlsensor hält, wird die zugehörige Zone ausgeschaltet.

ii) Wenn Sie die Taste drücken (4) und (5) Gleichzeitig schaltet sich die Kochplatte schnell ab.

RESIDUELLE WÄRMEANZEIGE

Die Betriebsanzeige der Heizplatte zeigt ein H an, wenn die Glasoberfläche eine Temperatur erreicht, die zu Verbrennungen führen könnte. Wenn dieses Risiko verschwindet,

I) die Anzeige schaltet sich aus (wenn sich das Gerät im Standby befindet),

ii) oder zeigt 0 an (wenn das Gerät noch läuft)

Warnung:

In einem ersten Lauf kann die H-Anzeige in kurzer Zeit auf der Leistungsanzeige erscheinen. Diese Darstellung bezieht sich auf den Setup-Vorgang und bedeutet nicht, dass die Koch Zone heiß ist.

Warnung:

H-Anzeige wird in jedem Fall zu Sicherheitszwecken verwendet. Selbst wenn die Stromversorgung für längere Zeit abgeschaltet ist, erscheint nach dem Einschalten die H-Anzeige.

AUSSCHALTEN DES GERÄTS



Das Gerät kann jederzeit durch Drücken der allgemeinen Ein- / Aus-Taste abgeschaltet werden  (1). Im Standby-Modus erscheint ein H in den heißen Zonen. Die restlichen Anzeigen leuchten nicht auf.

HEIZPLATTE MIT ZWEI BRENNERN

Wenn Ihr Kocher diese Option hat, bietet die Doppelbrenner-Heizplatte die Möglichkeit, den Innenring oder auch zusätzlich die Außenseite, je nach Größe des Topfes oder der Pfanne, zu verwenden.

SCHALTUNG AUF DER DOPPELTEN HEISSEN PLATTE

1 Die zugehörige Heizplatte muss ausgewählt werden.

2 Wählen Sie mit der Taste die gewünschte Leistung (von 1 bis 9)  oder  (4/5).

3 Drücken Sie die Doppeltaste  (6) Um den Doppelbrenner zu aktivieren. Wenn die Doppelzone aktiviert wird, leuchtet die Doppelzonenanzeige (8).

SCHALTEN DER DOPPELTEN Hei PLATTE

1 Es wurde der Schlüssel ausgewählt, durch den zuvor seine Doppelbrenner-Heizplatte eingeschaltet wurde.

2 Drücken Sie die Doppelt-Kochplatten-Taste  (6) Um den Doppelbrenner zu deaktivieren. Die Doppel-Brenneranzeige (8) leuchtet auf und der Außenring wird deaktiviert

VERRIEGELUNG DER BERÜHRUNGSTASTEN DES KOCHFELDES

Um unerwünschte Manipulationen zu vermeiden, können Sie das gesamte Gerät mit Ausnahme der Ein / Aus-Taste mit der Sperrtaste verriegeln  (7). Diese Funktion ist für die Sicherheit von Kindern nützlich. Wenn die Verriegelung aktiviert ist, leuchtet die Verriegelungsanzeige (9).

Beachten Sie jedoch, dass die Touch-Taste eingeschaltet ist  (1) Können Sie es ausschalten, auch wenn die Sperre aktiviert ist (die Sperranzeige (9) an).

Wenn andererseits die Berührungssteuerung ausgeschaltet wird, ermöglicht die Sperrfunktion die Ein / Aus-Taste nicht  (1) benutzt werden.

Um die Sperrfunktion zu deaktivieren, drücken Sie die Sperrtaste  (7) Noch einmal. Die Sperranzeige (9) leuchtet und der Berührungsschalter ist betriebsbereit.

können, muss die Kindersicherung aktiviert sein, bevor die Anzeige „L“ angezeigt wird”

KINDERSICHERUNG

Die Kindersicherung ist anders und komplizierter als die Tastensperre. Der Benutzer kann die Tastensperre über einen Sensor aktivieren. Aber Kindersicherung benötigt eine Sensorfolge. Die Kindersicherung wird verwendet, um zu verhindern, dass Kinder das Kochfeld einschalten.

Kindersicherung aktivieren:

- 1 Das Kochfeld wird über die Ein / Aus-Taste ⓪ (1) eingeschaltet,
- 2 Jede Zone sollte nicht ausgewählt werden. Wenn keine Zone ausgewählt ist, ⊕ (5) Erhöhen Sie die Power-Touch-Taste und ⊖ (4) verringern Sie die Power-Taste, und die Minus-Sensoren halten 3 Sekunden lang gleichzeitig. Am Ende dieses Zeitraums ist ein kurzer Signalton zu hören
- 3 Nach Summersignal wird die Ⓜ (7) (Es muss nicht länger gedrückt werden) und ein langer Signalton ertönt, und die Kindersicherung wird aktiviert, und die Anzeige „L“ erscheint.

Während der Kindersicherung, wenn der Benutzer einen Sensor berührt (Haupt-Sensor enthalten), „L“ blinkt auf dem Display.

Warnung: Der Kindersicherungsstatus wird nicht gespeichert. Wenn die Energie des Kochfeldes gestoppt wird, konnte der Kindersicherungsstatus nicht beibehalten werden.

Kindersicherung deaktivieren:

Um die Kindersicherung deaktivieren zu

- 1 ⊕ (5) Erhöhen Sie Energie-Berührungstaste und ⊖ (4) verringern Sie Energien-Berührungstaste und Minus-Sensoren halten für 3 Sekunden gleichzeitig. Am Ende dieses Zeitraums ertönt ein kurzer Summer Ist zu hören,

- 2 Nach Summersignal wird die Taste berührt Ⓜ (7) (Es muss nicht länger gedrückt werden) und ein langer Signalton ertönt, und die Kindersicherung wird deaktiviert und die Anzeige leuchtet auf.

FLASH-KOCHEN (AUTOMATISCHE KOCH START)

Diese Funktion erleichtert das Kochen, da Sie nicht anwesend sein müssen, während es getan wird. Die Touch-Steuerung programmiert die gewählte Kochplatte mit der maximalen Leistung vor und senkt sie nach einer ungefähren Zeitspanne auf den gewünschten Leistungspegel (siehe Tabelle 1).

Tabelle 1

Gewählte Kochstufe	Funktion zum Einschalten der Ankochautomatik
0	0
1	60
2	180
3	288
4	390
5	510
6	150
7	210
8	270
9	-

SCHALTEN DER AUTOMATISCHEN KOKSTARTFUNKTION EIN

- 1 Die Heizplatte muss ausgewählt werden.

2 Wählen Sie die Stromversorgung 9 aus, und drücken Sie dann die Power-Taste ⊕ (5). Nach dem Drücken der Touch-Taste müssen Sie die kontinuierliche Garleistung auf den gewünschten Wert senken (z. B. 6). Wenn die automatische Kochfunktion beginnt, blinkt die Anzeige "A" mit dem gewünschten Leistungspegel auf dem Display.

SCHALTEN DER AUTOMATISCHEN KOKSTARTFUNKTION AUS

Nach Ablauf von mindestens 10 Sekunden seit Beginn der automatischen Kochstartfunktion:

- 1 Die Heizplatte muss ausgewählt werden.
- 2 Drücken Sie die Taste ⊕ (5) Bis die Anzeige das Niveau 9 erreicht und die automatische Kochstartfunktion deaktiviert wird.

ZEITGEBERFUNKTION

Diese Funktion erleichtert das Kochen, da Sie nicht während des gesamten Prozesses anwesend sein müssen: Die zeitgesteuerten Kochplatten werden nach Ablauf der eingestellten Zeit automatisch abgeschaltet. Es gibt einen separaten Timer für jede heiße Platte, die erlaubt, alle heißen Platten gleichzeitig zu timen.

Mit diesen Modellen können Sie die Uhr als Zeitgeber für die Kochplatten für Zeiten von 1 bis 99 Minuten verwenden. Alle Kochfelder können einzeln und gleichzeitig programmiert werden.

ZEIT EINER HEISSPLATTE

- 1 Die zu taktierende Koch Zone muss ausgewählt werden.

2 Wählen Sie mit den Touchscreens eine Leistungsstufe für die Kochstelle von 1 bis 9 aus ⊕ oder ⊖ (5/4).

3 Drücken Sie die Taktaste ⊖ (10). Die Timer-Anzeige (12) erscheint auf dem Display.

4 Sofort danach die Garzeit zwischen 1 und 99 m Minuten mit den Tasten oder ⊖ eingeben ⊕ (5/4).

Wenn die Betriebsanzeige (3) aufhört zu blinken, beginnt sie, die Zeit automatisch zu zählen. Der jeweilige Zeitschalt-Display (11) blinkt weiter. Wenn die Uhr 01 erreicht, schaltet sie von dem Abzählen der Minuten zu den Sekunden.

Sobald die gewählte Kochzeit abgelaufen ist, wird die zeitgesteuerte Heizzone ausgeschaltet, und die Uhr gibt eine Reihe von Signaltönen für mehrere Sekunden aus. Die Timer-Anzeige zeigt ein blinkendes 00 neben der Kochplatte an, die abgetrennt wurde.

Wenn Sie gleichzeitig eine andere Kochplatte einlegen möchten, wiederholen Sie die Schritte 3 und 4.

Wenn die Heizzone ausgeschaltet ist, zeigt die Anzeige eine H oder ansonsten eine 0 an. Zum Ausschalten des akustischen Signals berühren Sie einen beliebigen Sensor.

ÄNDERUNG DER PROGRAMMIERTEN ZEIT

Um die programmierte Zeit zu ändern, müssen Sie die Touch-Taste der Zeitschaltuhr (2) drücken, um sie auszuwählen und dann die Uhrzeit ⊖ (10). Sie können dann die Zeit lesen und ändern.

DISKONTIERUNG DES TIMERS

Wenn Sie den Timer stoppen möchten, bevor die programmierte Zeit abgelaufen ist

 **Das Bedienfeld der Heizflächen stets sauber und trocken halten.**

1 Wählen Sie zuerst die Kochplatte und drücken Sie dann die Taktaste  (10).

 **Bei Betriebsstörungen oder Störungen, die nicht in diesem Handbuch erwähnt sind, ziehen Sie das Gerät ab und wenden Sie sich an den technischen Kundendienst von De Dietrich**

2 Drücken Sie die Taste  (4) Um die Zeit auf 00 zu reduzieren. Die Uhr wird abgebrochen.

Alternative Methode :

Nach der Zonenwahl, wenn die Timer-Taste für zwei Sekunden gedrückt wird, wird der zugehörige Zeitgeber abgebrochen.

EMPFEHLUNG FÜR DEN GUTEN GEBRAUCH VON GLASKERAMIK-KOCHFELDERN

- * Verwenden Sie Töpfe oder Pfannen mit dicken, vollständig flachen Böden.
- * Pfannen mit einem kleineren Durchmesser als der gezeigte Heizbereich werden nicht empfohlen.
- * Schieben Sie nicht Töpfe und Wannen über dem Glas, während sie es zerkratzen können.
- * Obgleich das Glas Schläge von den großen Töpfen und Wannen ohne scharfe Kanten widerstehen kann, versuchen Sie, es nicht zu klopfen.
- * Um eine Beschädigung der Keramikglas-Induktionsfläche zu vermeiden, versuchen Sie nicht, die Töpfe und Pfannen über das Glas zu schieben, und halten Sie die Böden der Gefäße sauber und in gutem Zustand.

SICHERHEITSABSCHALTUNG

Falls aufgrund eines Fehlers eine oder mehrere Heizplatten nicht ausgeschaltet werden, wird das Gerät nach einer bestimmten Zeit automatisch abgeschaltet (siehe Tabelle 2).

Tabelle 2

Gewählte Kochstufe	MAX. BETRIEBSDAUER (in Stunden)
1	10
2	5
3	5
4	4
5	3
6	2
7	2
8	2
9	1

 **Versuchen Sie nicht, Zucker oder Produkte mit Zucker auf dem Glas verschütten, während die Oberfläche heiß ist, da diese es beschädigen könnte.**

Wenn die Funktion "Sicherheitsabschaltung" ausgelöst wurde, wird eine 0 angezeigt, wenn die Glasoberflächentemperatur für den Anwender nicht gefährlich ist oder bei einem Verbrennungsrisiko ein H ist.

REINIGUNG UND INSTANDHALTUNG

Um das Gerät wieder anzuschließen, schalten Sie es durch Drücken der Ein- / Aus-Taste aus  (1) Und schalten Sie es dann wieder ein.

Um das Gerät in einem guten Zustand zu halten, reinigen Sie es mit geeigneten Produkten und Geräten, sobald es abgekühlt ist. Dies erleichtert die Arbeit und vermeidet Schmutzaufbau. Verwenden Sie keine scharfen Reinigungsmittel oder Werkzeuge, die die Oberfläche beschädigen könnten, oder dampfbetriebene Geräte.

Leichter Schmutz, der nicht an der Oberfläche haftet, kann mit einem feuchten Tuch und einem milden Reinigungsmittel oder warmem Seifenwasser gereinigt werden. Bei tieferen Verschmutzungen oder Fett verwenden Sie bitte einen speziellen Reiniger für keramische Kochplatten und folgen Sie den Anweisungen auf der Flasche. Schmutz, der durch wiederholtes Verbrennen fest verklebt ist, kann mit einem Schaber mit einer Klinge entfernt werden.

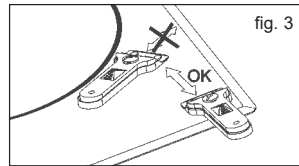

⚠ Verwenden Sie die Klinge nur auf der keramischen Oberfläche, um zu vermeiden, dass das Schaber Gehäuse mit dem Glas in Berührung kommt, da es dadurch zerkratzt werden könnte.

Leichte Farbtöne werden durch Töpfe und Pfannen mit trockenem Fettrückstand unterhalb oder durch Fett zwischen dem Glas und dem Topf während des Kochens verursacht. Diese können mit einem Nickel-Schürer mit Wasser oder einem speziellen Reinigungsmittel für keramische Kochplatten entfernt werden. Kunststoffgegenstände, Zucker oder Lebensmittel, die viel Zucker enthalten, die auf die Oberfläche geschmolzen sind, müssen sofort mit einem Schaber entfernt werden.

⚠ Verwenden Sie Klingen in einwandfreiem Zustand. Tauschen Sie das Messer sofort aus, wenn es beschädigt ist.

⚠ Nachdem Sie mit dem Schaber fertig sind, ziehen Sie die Klinge zurück und verriegeln Sie sie. (Siehe Abbildung 4)

Abb. 4 Gebrauch des Schabers

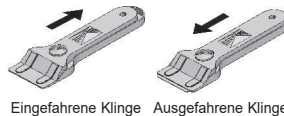

Metallische Glanzstücke werden durch Ziehen von Metalltöpfen und Pfannen über das Glas verursacht. Sie können durch sorgfältiges Reinigen mit einem speziellen Reiniger für Glaskeramikplatten entfernt werden, obwohl Sie den Reinigungsvorgang mehrmals wiederholen müssen.

⚠ Ein Topf oder eine Pfanne kann an dem Glas hängenbleiben, da ein Produkt zwischen ihnen geschmolzen ist. Versuchen Sie nicht, den Topf zu heben, während die heiße Platte kalt ist! Das könnte Verursachen den Glasbruch.

⚠ Warnung:
Verwenden Sie den Glasschaber sorgfältig. Die Klinge kann Verletzungen verursachen!

⚠ Treten Sie nicht auf das Glas, oder lehnen Sie es an, es könnte brechen und Verletzungen verursachen. Verwenden Sie das Glas nicht als Oberfläche für Gegenstände.

⚠ Wenn Sie den Kratzer falsch verwenden, könnte die Klinge brechen und ein Bruchstück könnte zwischen der umgebenden Ordnung und dem Glas gefangen werden. Wenn dies geschieht, nicht Versuchen Sie es mit den Händen entfernen, sorgfältig verwenden Pinzette oder ein Messer mit einer feinen Kante. (Siehe Abbildung. 3)

De Dietrich behält sich das Recht vor, Änderungen an seinen Handbüchern vorzunehmen, die er für notwendig oder nützlich hält, ohne die wesentlichen Merkmale des Produkts zu beeinträchtigen.



Das Symbol  auf dem Produkt oder seiner Verpackung bedeutet, dass dieses Produkt nicht wie gewöhnlicher Hausmüll behandelt werden kann. Dieses Produkt muss an eine Recycling-Sammelstelle für elektrische und elektronische Geräte gebracht werden. Wenn Sie sicherstellen, dass dieses Produkt ordnungsgemäß entsorgt wird, können Sie die Umwelt und die öffentliche Gesundheit nicht schädigen, was bei ordnungsgemäßer Handhabung des Produkts eintreten könnte. Für genauere Informationen über das Recycling dieses Produkts wenden Sie sich bitte an Ihre örtliche Behörde, den Hausmüllservice oder das Geschäft, in dem Sie das Produkt erworben haben.

Die verwendeten Verpackungsmaterialien sind umweltfreundlich und können vollständig recycelt werden. Kunststoffteile sind mit > PE <, LD <,> EPS <gekennzeichnet. Entsorgen Sie Verpackungsmaterialien, wie zB Hausmüll, in Ihrem örtlichen Behälter.

WENN ETWAS NICHT FUNKTIONIERT

Bevor Sie den technischen Kundendienst anrufen, führen Sie die nachstehenden Prüfungen durch.

Das Gerät funktioniert nicht:
Vergewissern Sie sich, dass das Netzkabel eingesteckt ist.

Der Topf haftet an dem Glas:

Wenn es geschmolzenes Material zwischen dem Topf und dem Glas gibt, stellen Sie die heiße Platte auf maximale Energie ein und versuchen Sie, sie zu trennen.

Einzelner Sensor-Fehler:

Wenn einer der Sensoren mehr als 10 Sekunden aktiv ist, tritt diese Fehlersituation auf und der Fehlercode "F1" wird angezeigt. Dieser Fehler kann mit verschiedenen Wurzeln verwandt werden. Einer von ihnen ist, dass es möglicherweise ein Objekt (Gabel, Messer ...) auf dem einen der Sensor.

Achten Sie darauf, dass sich keine Gegenstände auf dem Steuergerät befinden, das Kochfeld mit einem trockenen Tuch abwischen. Falls die Fehlersituation nach dieser Lösung weiterhin besteht, ziehen Sie bitte den Stecker ab oder schalten Sie den Sicherungsschalter für 10 Sekunden aus.

Mehrere Sensorfehler:

Werden mehr als zwei Sensoren gleichzeitig erfasst, tritt diese Fehlersituation auf und der Fehlercode "F2" wird angezeigt.

Mögliche Ursachen des Problems:

- Es kann ein Objekt (Pot ...) oder Wasseransammlung (Überlaufflüssigkeit aus dem Topf ...) geben, die mehr als 2 Sensoren abdeckt
- Berühren Sie den Steuerstandort möglicherweise mehr Hitze oder Dampf (vom Ofenboden des Kochers ...)

Bitte achten Sie darauf, dass kein Gegenstand an den Sensoren vorhanden ist und alle Dampf- und Wärmequellen abgeschaltet sind. Anschließend wird das Kochfeld mit einem trockenen Tuch abgewischt. Falls die Fehlersituation nach dieser Lösung weiterhin besteht, ziehen Sie bitte den Stecker ab oder schalten Sie den Sicherungsschalter für 10 Sekunden aus.

FC-Fehler:

Fc-Meldung auf der Steuerung und die Heizplatten ausschalten: Überhitzung in der Elektronik. Lassen Sie die Ofen abkühlen für eine Weile.

Kundendienst

Alle an Ihrem Gerät vorgenommenen Reparaturen müssen von einem qualifizierten Fachmann durchgeführt werden berechtigt, an der Marke zu arbeiten. Wann bei der Kontaktaufnahme die vollständige Referenz angeben Ihres Gerätes (Modell, Typ, Seriennummer). Diese Informationen werden angezeigt auf dem Typenschild des Herstellers angebracht zu Ihrer Ausrüstung (1.1.1).



De Dietrich 

Avvertenze di sicurezza:

⚠ Se il vetro ceramico è rotto o incrinato, staccare immediatamente la spina del piano di cottura, per evitare gli urti elettrici.

⚠ Questo dispositivo non è stato progettato lavorare con un temporizzatore esterno (non incorporato al dispositivo) o per funzionare con un sistema di telecomando separato.

⚠ Non pulire questo dispositivo, utilizzando vapore.

⚠ Il dispositivo e le sue parti accessibili possono diventare riscaldate durante il funzionamento. Evitare di toccare gli elementi riscaldati. I bambini sotto gli 8 anni devono essere tenuti lontano da piano di cottura, salvo che essi siano permanentemente sorvegliati.

⚠ Questo dispositivo può essere usato da bambini solo se sono più grandi di 8 anni o da persone con disturbi d'abilità fisica, sensoriale o mentale, o da persone che non hanno esperienza e conoscenza, solo quando sono supervisionati e solo se sono abbastanza informati circa l'uso del dispositivo e circa gli eventuali pericoli. Le operazioni di pulizia e di manutenzione non possono essere eseguiti da bambini che non sono tenuti sotto sorveglianza.

⚠ I bambini non devono giocare con il dispositivo.

⚠ Attenzione: È pericoloso a cuocere senza grasso o olio. Questo può catturare fuoco. Non tentare mai di spegnere il fuoco con l'acqua! In tal caso, staccare immediatamente la spina del

dispositivo e coprire le fiamme con un coperchio, un piatto o una coperta.

⚠ Non mettere qualsiasi oggetto sopra la zona di cottura del piano di cottura. Evitare di potenziale pericolo d'incendio.

⚠ "Se il cavo di alimentazione è danneggiato, tale cavo deve essere sostituito dal fabbricante o dal servizio post-vendita"

⚠ **ATTENZIONE:** Usare solo protettori di piano di cottura, progettati in modo appropriato da parte del fabbricante degli elettrodomestici o le protezioni già utilizzati in questo dispositivo. L'uso inadeguato di protettori può causare incidenti.

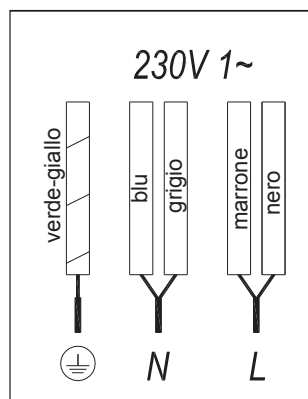

Installazione

Insediamiento su un cassetto portaposate

Se si desidera montare il piano di cottura su un cassetto o su mobili, è necessario mettere una lastra di separazione tra i due oggetti. In questo modo si evita il contatto accidentale del corpo del dispositivo con le superfici calde.

Questa lastra deve essere montata 20 mm sotto il coperchio inferiore del piano di cottura .

 Insoliti picchi ad alta potenza possono danneggiare il sistema di controllo (come in qualsiasi dispositivo elettrico)



Tenere il certificato di garanzia o la scheda tecnica insieme al manuale di istruzioni per l'uso del prodotto durante tutta la vita del prodotto. Questi materiali contengono importanti informazioni tecniche.

Collegamento elettrico

Prima di collegare il dispositivo alla rete elettrica, verificare che la tensione e la corrente corrispondano a quelli specificati sull'etichetta del piano di cottura , che si trova sotto il piano di cottura o sulla scheda di garanzia, o se del caso sulla scheda tecnica, che si deve tenere insieme questo manuale per tutta la durata del prodotto.

Quando possibile, il collegamento elettrico sarà realizzato tramite un interruttore o una spina unipolare, in conformità con la corrente e con una distanza minima di 3 mm tra i contatti. Questo assicurerà la disconnessione in caso di emergenza e permette la pulizia del piano di cottura .

Solo il servizio tecnico ufficiale di De Dietrich può intervenire o riparare il dispositivo, compresa la sostituzione del cavo di alimentazione. Assicurarsi che il cavo interno non venga a contatto con il piano di cottura o con il corpo del dispositivo, se installato nella stessa unità.

Avvertimento:



Il collegamento elettrico deve essere adeguatamente messo a terra secondo le norme vigenti, altrimenti il piano di cottura potrebbe non funzionare correttamente.

USO E MANUTENZIONE

ISTRUZIONI PER L'USO DEL TOUCH CONTROL

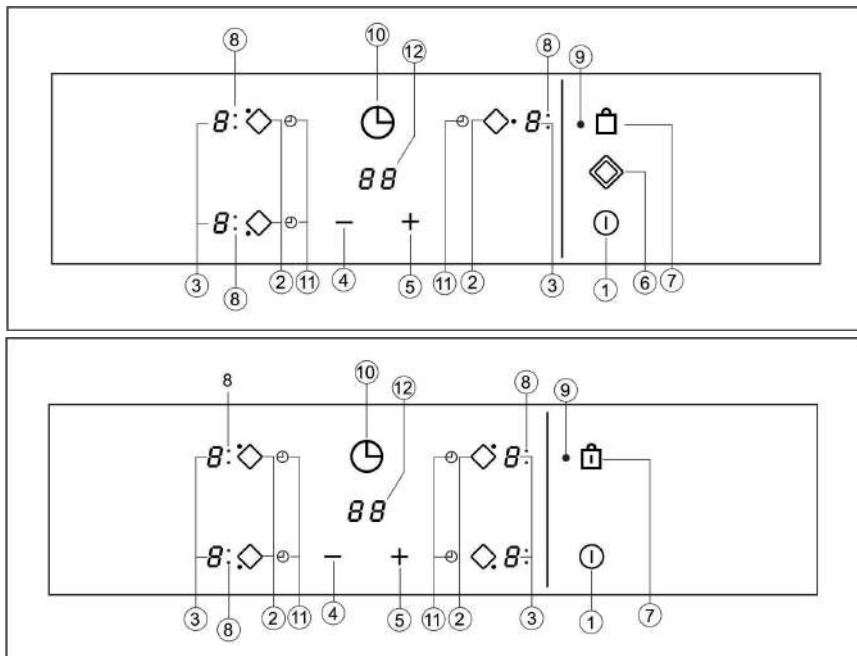

- ① Tasto a tocco ON / OFF.
- ② Tasto a tocco per selezionare le superfici calde di cottura.
- ③ Schermo di energia e/o mostra calore residuo *.
- ④ Tasto a tocco per "Diminuire" l'energia.
- ⑤ Tasto a tocco per "Aumentare" l'energia.
- ⑥ Tasto a tocco per selezionare il doppio bruciatore (doppia superficie di cottura calda)
- ⑦ Tasto di bloccaggio del resto dei tasti a tocco.
- ⑧ Doppio indicatore della superficie calda di cottura (solo vicino alla superficie calda di cottura a doppio bruciatore) *.
- ⑨ Icona di blocco*.
- ⑩ Tasto di cronometro.
- ⑪ * Icona per impostare il tempo della superficie di cottura
- ⑫ * Schermo di cronometro.

* Visibile solo durante l'esecuzione.

Le operazioni vengono eseguite tramite tasti a tocco.

Per utilizzare un tasto non è necessario esercitare forza sul tasto a tocco. Per attivare la funzione desiderata è sufficiente toccare il tasto con la punta del dito.

Ogni azione viene segnalata da un segnale acustico.

ACCENSIONE DEL DISPOSITIVO

Quando il piano di cottura viene collegato alla rete per la prima volta, il dispositivo viene bloccato e la spia corrispondente (9) si accende. Per sbloccarlo, prima premere il tasto di bloccaggio del resto dei tasti a tocco $\text{\textcircled{7}}$ (7) fino a quando la spia (9) si spegne.

1 Premere il tasto d'accensione a tocco $\text{\textcircled{1}}$ (1) per almeno un secondo.

Il tasto d'accensione a tocco verrà e su tutti i schermi di energia (3) verrà visualizzato un 0 con 50% di luminosità.

Se qualsiasi zona, prima dell'accensione ha una quantità di calore residuo, lo schermo continuerà a mostrare il segno "H" invece di 0.

Se non si prende alcuna azione entro i prossimi 10 secondi, il tasto d'accensione a tocco si spegnerà automaticamente.

ACCENSIONE DI UNA SUPERFICIE CALDA DI COTTURA

Una volta la superficie di cottura verrà attivata utilizzando il tasto d'accensione a tocco $\text{\textcircled{1}}$ (1), gli indicatori di energia del piano di cottura visualizzerà un 0 (3).

1 Premere il tasto a tocco per selezionare la superficie di cottura (2). L'indicatore corrispondente di alimentazione (3) verrà

attivato e la luminosità dell'indicatore verrà aumentata.

2. Utilizzando il tasto a tocco \ominus o \oplus (4/5), scegliere il livello di energia desiderato.

I tasti a tocco \oplus e \ominus sono ripetitivi, quindi se tenerli premuti aumentano o diminuiscono il valore dopo un intervallo di 0,5 secondi.

Entrambe le piastre non possono essere selezionate contemporaneamente.

Avvertimento:

 **Per attivare la superficie di cottura, tale superficie deve essere per prima selezionata. Quando si desidera usare una superficie calda, controllare la luminosità dell'indicatore di energia. Dopo aver selezionato la superficie di cottura, la luminosità dell'indicatore di energia dovrebbe essere aumentata.**

Rapida accensione alla massima energia: Dopo aver selezionato la superficie calda, premere una volta il tasto $\text{\textcircled{4}}$ tocco (4). La superficie di cottura sarà attivata a piena potenza.

SPEGNIMENTO DELLA SUPERFICIE DI COTTURA

1. Prima, selezionare la superficie di cottura.
2. Utilizzando il tasto a tocco \ominus (4) abbassare il livello di energia a 0.

Alternative di spegnimento rapido:

- i) Se l'utente mantiene il dito sul sensore di selezione per 2 secondi, l'area in questione sarà disattivata.
- ii) Se i tasti a tocco \ominus e \oplus (4/5) si premono contemporaneamente, la superficie di cottura si spegnerà rapidamente.

INDICATORE DI CALORE RESIDUO

L'indicatore di energia del piano di cottura mostrerà una H quando la superficie di vetro raggiungerà una temperatura che può causare bruciore.

Quando questo rischio scompare,

- i) L'indicatore si spegne (quando il dispositivo è in modalità standby),
- ii) o mostra 0 (se il dispositivo è ancora in funzione).

Avvertimento:

Alla prima attivazione, l'indicazione H può apparire sullo schermo di energia per un breve periodo. Questa situazione è correlata con il funzionamento e la configurazione del dispositivo e non significa che la zona di cottura è calda.

Avvertimento:

L'indicatore H, in ogni caso è utilizzato per scopi di sicurezza. Se l'alimentazione viene interrotto per lungo tempo, dopo l'accensione, viene visualizzato l'indicatore H.

SPEGNIMENTO DEL DISPOSITIVO



Il dispositivo può essere spento in qualsiasi momento premendo il tasto generale ON / OFF a tocco  (1). Se il dispositivo è in modalità stand-by, nelle zone calde si visualizzerà un H. Il resto dello schermo non si accenderà.

SUPERFICIE DI COTTURA A DOPPIO BRUCIATORE

Se il vostro dispositivo ha quest'opzione, vuole dire che il dispositivo offre la possibilità di utilizzare sia l'anello interno che l'anello esterno, a seconda delle dimensioni della

pentola.

FUNZIONAMENTO DELLA SUPERFICIE A DOPPIO BRUCIATORE

1. Prima selezionare la superficie di cottura.
2. Utilizzando il tasto a tocco  o  (4/5), scegliere il livello di energia desiderato (da 1 a 9).
3. Premere il tasto a tocco per attivare la funzione doppio bruciatore  (6) della superficie di cottura. Quando l'indicatore corrispondente della funzione doppio bruciatore verrà attivato, la luminosità dell'indicatore verrà aumentata. (8).

SPEGNIMENTO DELLA SUPERFICIE DI COTTURA A DOPPIO BRUCIATORE

1. Premere di nuovo il tasto a tocco che avete utilizzato per attivare la funzione doppio bruciatore.
2. Per spegnere la superficie di cottura a doppio bruciatore, premere di nuovo il tasto a tocco che avete utilizzato per attivare la funzione doppio bruciatore  (6) della superficie di cottura. L'indicatore del doppio bruciatore si spegnerà e l'anello esterno si chiuderà (8).

BLOCCO DEI TASTI A TOCCO DEL PIANO DI COTTURA

Per evitare un intervento non desiderato è possibile bloccare l'intera unità, ad eccezione del tasto a tocco ON / OFF, utilizzando il tasto di bloccaggio del resto dei tasti a tocco  (7). Questa funzione è molto utile per la sicurezza dei bambini. Quando il blocco viene attivato, la spia di blocco (9) si accende.

Tuttavia, tenere in mente che quando il tasto di controllo a tocco è acceso, il tasto a tocco ON/OFF  (1) permette di spegnere il

dispositivo, anche se il blocco è attivo (la spia di blocco (9)).

D'altra parte, se il controllo a tocco è spento, la funzione di bloccaggio non permetterà l'utilizzo del tasto a tocco ON/OFF $\text{\textcircled{1}}$ (1).

Per disattivare la funzione di blocco, premere di nuovo il tasto di bloccaggio del resto dei tasti a tocco $\text{\textcircled{7}}$. La luce dell'indicatore di blocco (9) si spengerà e il controllo a tocco sarà pronto per l'uso.

BLOCCO BAMBINI

Il blocco bambino è diverso e più complicato di blocco dei tasti. L'utente può attivare il blocco dei tasti tramite un sensore. Ma per attivare il blocco bambini, ha bisogno di una sequenza di sensore. Il blocco bambini viene utilizzato per impedire ai bambini di accendere il piano di cottura.

Attivazione del blocco bambini:

1. Il piano di cottura si mette in funzione utilizzando il tasto a tocco ON / OFF $\text{\textcircled{1}}$ (1).
2. Non deve essere selezionare alcuna zona. Quando una zona viene selezionata, Aumentare l'energia utilizzando la chiave di tocco $\text{\textcircled{+}}$ (5), diminuire l'energia utilizzando la chiave di tocco $\text{\textcircled{-}}$ (4), e allo stesso tempo tenere premuto il tasto minus (-) per 3 secondi. Alla fine di questo processo, si sentirà un segnale acustico breve.
3. Dopo il segnale acustico, premere il tasto di bloccaggio $\text{\textcircled{7}}$ (non è necessario premere a lungo), dopo di che, si sentirà un segnale acustico lungo, il blocco bambini diventerà attivo e tutti gli indicatori di energia mostreranno "L".

Se l'utente tocca un qualsiasi sensore (compreso il sensore principale) durante il

periodo in cui il blocco bambini è attivato, lo schermo mostrerà un "L".

⚠ Attenzione: Lo stato blocco bambini non viene memorizzato. Se l'energia del piano di s'interrotta, lo stato di blocco bambini, non sarà preservato.

Disattivazione del blocco bambini:

1. Per disattivare il blocco bambini, il blocco bambini deve essere prima attivato e tutti gli indicatori devono mostrare la "L".
2. Aumentare l'energia utilizzando la chiave di tocco $\text{\textcircled{+}}$ (5), diminuire l'energia utilizzando la chiave di tocco $\text{\textcircled{-}}$ (4), e allo stesso tempo tenere premuto il tasto minus (-) per 3 secondi. Alla fine di questo processo, si sentirà un segnale acustico breve.
3. Dopo il segnale acustico, premere il tasto di bloccaggio $\text{\textcircled{7}}$ (non è necessario premere a lungo), dopo di che, si sentirà un segnale acustico lungo, il blocco bambini diventerà spento e tutti gli indicatori di energia si spengeranno.

COTTURA RAPIDA (INIZIO DELLA COTTURA AUTOMATICA)

Questa funzione rende più facile il processo di cottura perché non c'è bisogno di monitorare continuamente la pentola. Grazie al tasto a tocco pre-programmi, il piano cottura inizierà a funzionare a massima potenza e successivamente, dopo un certo periodo di tempo, diminuire la temperatura e la potenza al livello desiderato (che avete selezionato) (vedi tabella 1).

Tabella 1

potenza selezionato	funzione di iniziare cottura automatica
0	0
1	60
2	180
3	288
4	390
5	510
6	150
7	210
8	270
9	-

ACCENSIONE DELLA FUNZIONE DI COTTURA AUTOMATICA

1. Prima selezionare la superficie di cottura.
2. Selezionare il livello 9 di potere e premere il tasto a tocco di energia \oplus (5). Dopo aver utilizzato il tasto a tocco è necessario abbassare la potenza di cottura continua al livello desiderato, (ad esempio 6). Quando l'impostazione cottura automatica inizia a funzionare, il simbolo "A" inizia a lampeggiare sullo schermo.

SPEGNIMENTO DELLA FUNZIONE DI COTTURA AUTOMATICA

Dopo almeno 10 secondi dall'inizio della funzione di cottura automatica:

1. Prima selezionare la superficie di cottura.
2. Premere il tasto a tocco di energia \oplus (5) finché l'indicatore raggiunge il livello 9 e la funzione di cottura automatica sarà disattivata.

FUNZIONE CRONOMETRO

Questa funzione rende più facile il processo di cottura perché non c'è bisogno di monitorare continuamente la pentola:

la superficie (le superfici) di cottura si spengerà automaticamente dopo che il tempo impostato è trascorso. Per ogni superficie è disponibile un cronometro separato, che consente a tutte le superfici, l'impostazione cronometrata simultanea.

Con questi modelli è possibile utilizzare l'orologio come un cronometro per le superfici di cottura e per i tempi che vanno da 1 a 99 minuti. Tutte le superfici di cottura possono essere programmate singolarmente e in modo simultaneo.

IMPOSTAZIONE DEL TEMPO IN UNA SUPERFICIE DI COTTURA

1. Prima selezionare la superficie di cottura.
2. Utilizzando il tasto a tocco \oplus o \ominus (5/4), scegliere il livello di energia desiderato da 1 a 9.
3. Premere il tasto di cronometro a tocco \odot (10). L'indicatore del tempo (12) mostrerà 00. L'indicatore del tempo di superficie di cottura lampeggerà.
4. Subito dopo, impostare il periodo di cottura da 1 a 99 minuti, utilizzando i tasti a tocco \oplus \ominus (5/4). Quando l'indicatore di alimentazione (3) smetterà di lampeggiare, esso inizierà automaticamente il conto alla rovescia. L'indicatore corrispondente di piano di cottura (11) continuerà a lampeggiare.

Quando l'orologio raggiunge 01, si passerà dal conto di minuti al conto di secondi.

Quando il tempo di cottura selezionato è trascorso, la superficie calda sottoposta all'impostazione di tempo, si spegne e l'orologio emette una serie di segnali acustici per alcuni secondi. L'indicatore del tempo mostrerà un 00 lampeggiante sullo schermo del piano di cottura, dopo che la superficie calda sarà spenta.

Se si desidera fare le impostazioni di tempo in un'alta superficie di cottura che funzionerà allo stesso tempo, ripetere i punti 3 e 4.

Se la zona di cottura spenta continuerà ad essere calda, il suo indicatore mostra un H o altrimenti un 0. Per spegnere il segnale acustico toccare qualsiasi sensore.

MODIFICA DEL TEMPO PROGRAMMATO

Per modificare il tempo programmato, è necessario premere il tasto a tocco (2) per selezionare la superficie di cottura e poi l'orologio ⌚ (10). Poi si può leggere e modificare il tempo.

DISCONNESSIONE DEL CRONOMETRO

Se si desidera interrompere il cronometro prima che il tempo programmato è trascorso:

1. Per prima cosa selezionare la superficie di cottura e poi premere il tasto a tocco che si usa per impostare il tempo ⌚ (10).
2. Utilizzare il tasto a tocco ⊖(4) per ridurre il tempo a 00. L'impostazione del tempo sarà annullata.

Metodo alternativo:

Dopo la selezione della superficie, premere per due secondi il tasto a tocco che si usa per impostare il tempo, e l'impostazione corrispondente verrà annullata.

FUNZIONE DI CHIUSURA DI SICUREZZA

Se a causa di un errore, una o più superfici calde di cottura non si spengono, il dispositivo verrà spento automaticamente dopo un certo periodo di tempo (Vedi tabella 2).

Tabella 2

Livello di potenza selezionato	TEMPO MASSIMO DI ESERCIZIO (in ore)
1	10
2	5
3	5
4	4
5	3
6	2
7	2
8	2
9	1

Quando la funzione "chiusura di sicurezza" è stata attivata, se la temperatura della superficie di vetro non è pericoloso per l'utente viene visualizzato uno 0 e se vi è un rischio di ustioni viene visualizzato un H.

Per ricollegare il dispositivo, prima spegnerlo premendo il tasto a tocco on/off ⊕ (1) e poi riaccenderlo.

 **Mantenere il pannello di controllo delle superfici di riscaldamento pulito e asciutto in ogni momento.**

 **In caso di problemi di funzionamento o incidenti non menzionate in questo manuale, scollegare il dispositivo e contattare il servizio tecnico De Dietrich.**

RACCOMANDAZIONE PER UN CORRETTO UTILIZZO DEI PIANI DI COTTURA IN VETROCERAMICA

- * Utilizzare pentole o padelle con fondi completamente piatti.
- * Non è raccomandato l'utilizzo delle padelle con un diametro inferiore a quello dell'area riscaldamento indicata.
- * Non far scorrere pentole e padelle sul vetro perché potrebbero graffiare la superficie.
- * Cercare di non colpire il vetro, anche se il vetro in grado di sopportare urti causati da grandi pentole e padelle, senza spigoli vivi.
- * Per evitare i danni alla superficie in vetroceramica a induzione, cercare di non far

scivolare le pentole e padelle sopra il vetro, e mantenere puliti e in buone condizioni i fondi delle pentole e delle padelle.

⚠ Cercare di non gettare zucchero o di prodotti contenenti zucchero sul vetro, mentre la superficie è calda, perché questi prodotti potrebbero danneggiare il vetro.

PULIZIA E MANUTENZIONE

Per mantenere il dispositivo in buone condizioni, pulire con prodotti e strumenti adeguati dopo il raffreddamento. Questo renderà il lavoro più facile ed eviterà l'accumulo di sporco. Non utilizzare prodotti di pulizia aggressivi, strumenti che potrebbero graffiare la superficie, o attrezzature che funzionano a vapore.

Lo sporco leggero, non attaccato alla superficie, può essere pulito con un panno umido e un detergente delicato o acqua tiepida e sapone. Tuttavia, per le macchie più profonde o per il grasso utilizzare un detergente speciale, fatto apposta per le piastre in ceramica e seguire le istruzioni sulla bottiglia. La sporcizia attaccata alla superficie, a causa di essere bruci ripetuti, può essere rimosso utilizzando un raschietto. Il cambiamento del tono di colore è causato da pentole con residui di grasso secco al fondo o causa di grasso accumulato tra il vetro e la pentola durante la cottura. Questi possono essere rimossi con una paglietta di nichel con acqua o un detergente speciale per piastre in ceramica. Oggetti di plastica, zucchero o alimenti che contengono molto zucchero e che sono caduti sulla superficie, devono essere rimossi immediatamente con un raschietto. La lucentezza metallica è causata dal trascinarsi di pentole e tegami di metallo sul vetro. Essi possono essere rimossi, pulendo a fondo con un detergente speciale per piastre in vetro ceramica, anche se potrebbe essere necessario ripetere la pulizia

più volte.

⚠ Avvertimento:

Usare con cautela un raschietto per vetro. La lama potrebbe causare lesioni!

⚠ Se si utilizza il raschietto in modo non corretto, la lama potrebbe rompersi la superficie e potrebbe causare una frattura tra il bordo circostante e il vetro. Se questo accade, non cercare di rimuoverlo con le mani, ma usare con cautela una pinzetta o un coltello sottile. (Vedi la figura 3)

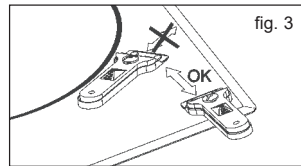

⚠ Utilizzare solo la lama sulla superficie ceramica, evitando l'involucro raschietto che entrano in contatto con il vetro, perché questo potrebbe graffiarsi la superficie.

⚠ Utilizzare lame in buone condizioni. Sostituire immediatamente la lama se è danneggiato in alcun modo.

⚠ Dopo aver terminato il lavoro con il raschietto, ritirare la lama e bloccarlo. (Vedi la figura 4)

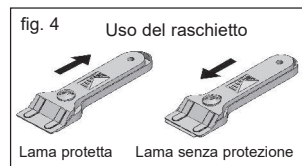

⚠ Una pentola può diventare attaccata al vetro a causa di un prodotto fuso tra loro. Non cercare di sollevare la pentola mentre la piastra è fredda! Questo potrebbe causare la rottura del vetro.

⚠ Non premere il vetro o non appoggiarsi

su di esso in quanto potrebbe causare rotture e lesioni. Non utilizzare il vetro come superficie per mettere gli

oggetti.

De Dietrich si riserva il diritto di apportare modifiche che ritiene necessarie o caratteristiche essenziali del prodotto.

ARGOMENTI AMBIENTALI



Il simbolo sul prodotto o sulla confezione indica che il prodotto non deve essere smaltito come rifiuto domestico. Questo prodotto deve essere portato in un punto di raccolta per il riciclaggio di apparecchiature elettriche o elettroniche. Assicurandosi che questo prodotto sia smaltito in modo corretto, eviterà di danneggiamento dell'ambiente e della salute pubblica, che potrebbe accadere se questo prodotto non sarà gestito correttamente. Per informazioni più dettagliate sul riciclaggio di questo prodotto, si prega di contattare le autorità locali, il servizio di smaltimento dei rifiuti domestici o il negozio dove è stato acquistato il prodotto.

I materiali di imballaggio utilizzati sono ecologici e possono essere completamente riciclati. I componenti in plastica sono contrassegnati >PE<, LD<, >EPS<, ecc. Smaltire i materiali di imballaggio, come rifiuti domestici, nel vostro contenitore locale.

SE QUALCOSA NON FUNZIONA

Prima di chiamare il servizio tecnico, eseguire le verifiche di seguito indicate.

Il dispositivo non funziona:
Assicurarsi che il cavo di alimentazione sia inserito.

La pentola è attaccata al vetro:

Se c'è un materiale fuso tra il recipiente e il vetro, impostare la temperatura della superficie di cottura al livello massimo e cercare di separarli.

Errore di un singolo sensore:

Se uno dei sensori rimasta attivo più di 10 secondi, questa situazione dimostra un errore e poi viene visualizzato il codice di errore "F1". Questo errore può essere correlato a diversi motivi. Uno di questi è che su uno dei sensori può essere messo un oggetto (forchetta, coltello ...).

Assicurarsi che nessun oggetto si trova nell'unità di controllo e che il piano di cottura è asciutto e pulito con il panno. Se l'errore persiste anche dopo queste operazioni, si prega di staccare la spina e spegnere l'interruttore fusibile per 10 secondi.

Errore di più di un sensore:

Questa situazione accade quando più di 2 sensori vengono rilevati allo stesso tempo, e poi viene visualizzato il codice di errore "F2".

Le potenziali cause dei problemi:

- Ci può essere un oggetto (pentola ...) o l'accumulo di acqua (acqua .. traboccante...) che copre più di 2 sensori.
- Le aree di controllo a tocco possono essere esposte a più calore e vapore (dal forno del piano di cottura ...).

Si prega di assicurarsi che non ci sia alcun oggetto sui sensori, che tutte le fonti di calore e vapore siano chiuse e che il piano di cottura viene pulito con un panno asciutto. Se l'errore persiste anche dopo queste operazioni, si prega di togliere la spina e spegnere l'interruttore fusibile per 10 secondi.

Errore FC:

Il messaggio Fc sulla superficie di controllo e le piastre elettriche si spegne: Surriscaldamento dei componenti elettronici. Lasciare il dispositivo di raffreddarsi.

Assistenza Clienti

Eventuali riparazioni effettuate al vostro apparecchio devono essere effettuata da un professionista qualificato autorizzato a lavorare sul marchio. quando prendere contatto, menzionare il riferimento completo del vostro apparecchio (modello, tipo, numero di serie). Vengono visualizzate queste informazioni sulla targhetta del produttore allegata alla tua attrezzatura (1.1.1).



De Dietrich 

Bezpečnostní upozornění:

⚠ V případě poškození nebo prasknutí sklokeramiky, sporák okamžitě odpojte od elektrického proudu, hrozí nebezpečí úrazu elektrickým proudem.

⚠ Spotřebič není určen pro práci s externím časovým spínačem (není součástí přístroje) nebo samostatným dálkovým ovládačem.

⚠ Spotřebič nečistěte párou.

⚠ Spotřebič a jeho dostupné části se při provozu mohou ohřát. Vyvarujte se dotyku těchto horkých částí. Děti mladší 8 let, pokud nejsou pod neustálou kontrolou, by se neměli ke sporáku přibližovat.

⚠ Děti 8 leté a starší, osoby s fyzickou, psychickou nebo mentální poruchou, a osoby nezkušené mohou používat tento spotřebič pouze po podání dostatečných informací o jeho provozu a o případném nebezpečí při jeho používání. Čištění a údržbu nesmí provádět děti bez dozoru.

⚠ Děti si nesmí se spotřebičem hrát.

⚠ Pozor: Je nebezpečné vařit s tukem nebo olejem bez dozoru osoby, možnost vzniku požáru. Nikdy se nepokoušejte uhasit požár vodou. V takové situaci odpojte spotřebič od elektrického proudu a požár uduste poklicí, talířem nebo dekou.

⚠ Neodkládejte různé věci na plochu sporáku. Vyvarujete se tak možnému požáru.

⚠ Pokud byl poškozen hlavní přívodový kabel spotřebiče, musí být vyměněn pouze výrobcem nebo autorizovanou servisní jednotkou.

⚠ POZOR: Používejte pouze

vhodné chrániče varné desky vyrobené pro domácí potřeby nebo originální chrániče varné desky tohoto spotřebiče. Používání nevhodných chráničů může způsobit nehodu.

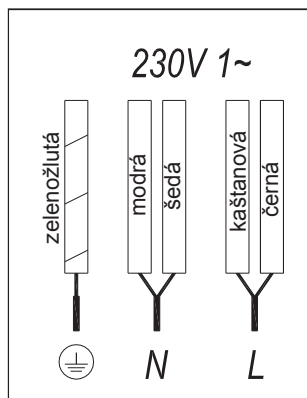

INSTALACE

Umístění se zásuvkou na přibory

Pokud bude pod sporákem umístěn nábytek nebo zásuvka, je třeba mezi sporák a zásuvku umístit oddělovací desku. Zamezí se tím případnému nebezpečnému kontaktu s horkou částí sporáku.

Tato deska musí být umístěna 20 mm pod spodním víkem sporáku.

ZAPOJENÍ K ELEKTRICKÉ SÍTI

Před zapojením varné desky do elektrické sítě zkontrolujte, zda napětí a frekvence odpovídá údajům uvedeným na štítku v dolní části sporáku nebo na záručním listě, případně, pokud existuje, v návodu k použití sporáku.

Elektrické připojení musí být přes ochranný zemnicí jistič nebo zástrčku, kde izolační zařízení musí mít mezeru mezi kontakty alespoň 3 mm širokou. Zástrčka musí být dostupná pro odpojení z proudu v případě nebezpečí a v době čištění sporáku.

Pouze autorizovaný servis De Dietrich má oprávnění zásahu do spotřebiče a k jeho opravám včetně výměny přívodového kabelu.

Síťový kabel se nesmí dotýkat plochy sporáku ani trouby - pokud jsou součástí jednoho spotřebiče

Upozornění:

 **Spotřebič musí být náležitě uzemněn dle nařízení, jinak vzniká možnost poruchy spotřebiče.**

 **Neobvykle vysoké napětí může způsobit poškození řídicího systému spotřebiče (podobně jako u každého elektrického zařízení)..**



Uchovejte záruční nebo technický list společně s návodem k obsluze po celou dobu životnosti spotřebiče. Tyto obsahují důležité technické informace.

POUŽÍVÁNÍ A ÚDRŽBA

NÁVOD K POUŽITÍ DOTYKOVÉHO OVLÁDÁNÍ

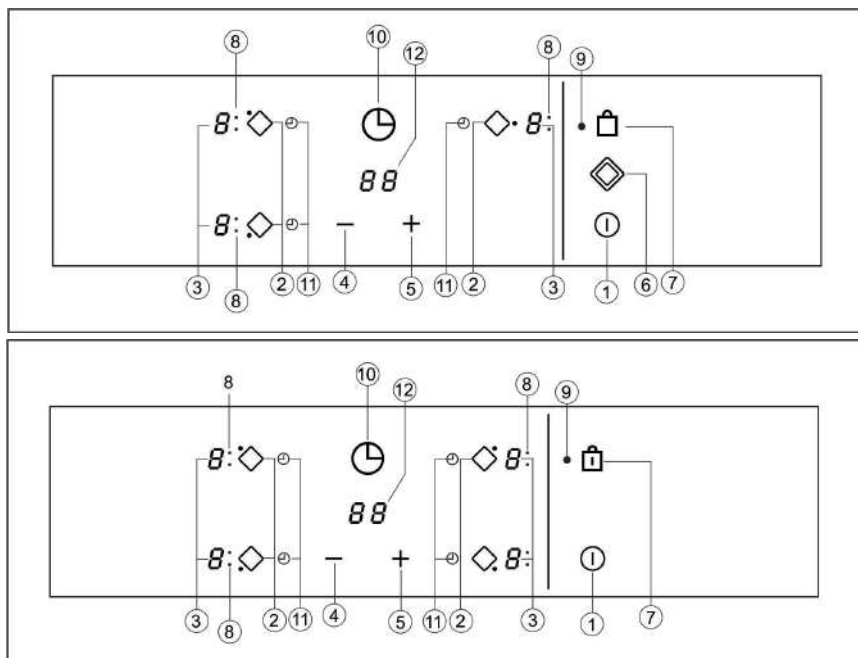

- ① ZAPNOUT/VYPNOUT Dotykový vypínač
- ② Dotykové tlačítko výběru plotýnky.
- ③ Ukazatel výkonu a/nebo zbytkového tepla*.
- ④ Tlačítko snižování výkonu.
- ⑤ Tlačítko zvyšování výkonu.
- ⑥ Dotykové tlačítko pro dvojitý hořák (dvouvaříč)
- ⑦ Tlačítko pro uzamčení zbylých tlačítek
- ⑧ Indikátor dvojitě zóny varné desky (pouze u dvouvaříče)*
- ⑨ Ikonka zamčení*
- ⑩ Tlačítko časoměru.
- ⑪* Ikonka časoměru varné desky
- ⑫* Ukazatel časoměru

* Možno vidět pouze za provozu

Výběr se provádí pomocí dotykových tlačítek. Na požadovaná tlačítka nemusíte vyvíjet sílu, pro aktivování požadované funkce se stačí dotknout špičkou prstu.

Každá akce je doprovázena zvukovým signálem.

ZAPNUTÍ SPOTŘEBIČE

Při prvním zapojení bude deska uzamčena a příslušná ikonka (9) bude svítit. Pro odemčení se dotýkejte tlačítka pro odemčení (Ⓜ) (7) dokud ikonka zamykání (9) nezhasne.

1 Pro zapnutí se dotýkejte vypínače (Ⓜ)(1) minimálně po dobu jedné sekundy.

Dotyková kontrola se zaktivuje a objeví se 0 s jasností 50% na výkonových displejích (3).

Pokud před zapnutím už v některých místech existuje zbytkové teplo, na displeji se bude ukazovat H namísto 0.

Pokud v následujících 10 sekundách neprovedete žádný výběr, dotyková kontrola se automaticky vypne.

ZAPNUTÍ JEDNÉ PLOTÝNKY

Po zapnutí dotykovým vypínačem (Ⓜ)(1) se na výkonových indikátorech (3) plotýnek zobrazí 0.

1 Stisknutím tlačítka pro vybranou plotýnku (2) se zapne indikátor výkonu (3) a tím se zvýší jeho jas.

2 Vyberte požadovanou výši výkonu pomocí tlačítek (⊖) a (⊕) (4/5)

Dotyková tlačítka (⊖) jsou (⊕) opakující se, pokud je budete držet stisknuté budou se zvyšovat nebo snižovat v intervalu 0,5 sekund.

Najednou je možno zvolit pouze jednu plotýnku.

 **Upozornění:**

Pro ovládání je nejprve třeba zvolit hořák který budeme používat. Je třeba zkontrolovat jasnost indikátoru výkonu, po výběru hořáku se by měl jas zvýšit.

Rychlé zapnutí na maximální výkon: Po zvolení plotýnky jednou stisknete tlačítko (⊖) (4). Vybraná plotýnka bude pracovat na plný výkon.

VYPNUTÍ PLOTÝNKY

1 Nejprve vyberte plotýnku

2 S použitím tlačítka (⊖)(4) snižte výkon na nulu

Možnosti pro rychlé vypnutí:

i) Pokud uživatel zmáčkne výběrové tlačítko po dobu 2 sekund, příslušné pole se vypne.

ii) Pokud uživatel zmáčkne společně tlačítka (⊖) a (⊕) (4/5), plocha vaření se rychle vypne.

UKAZATEL ZBYTKOVÉHO TEPLA

V případě že povrch skla dosáhne teploty která by mohla způsobit spálení, na indikátoru výkonu se rozsvítí H.

Když toto riziko zmizí,

i) Ukazatel se vypne (pokud je spotřebič nepoužíván)

ii) Nebo ukáže 0 (pokud je spotřebič v provozu)

 **Upozornění:** Při prvním použití se H může z důvodů nastavení krátce objevit aniž by skelná plocha byla horká.

 **Upozornění:** Ukazatel H se z

bezpečnostních důvodů používá pro každou možnou situaci. Při prvním zapnutí po výpadku elektrického proudu se H také objeví.

VYPNUTÍ SPOTŘEBIČE

Spotřebič se vypíná stisknutím hlavního vypínače ZAPNOUT/VYPNOUT \odot (1). V pohotovostním stavu se H objeví v místech která jsou horká. Další ukazatele se nerozsvítí.

DVOJITÁ PLOTNA (DVOUVAŘIČ)

Pokud spotřebič má tuto vlastnost, je vám podle velikosti pánve nebo hrnce umožněno využít vnitřní a vnější ohřevný kruh plotýnky.

ZAPNUTÍ DVOUVAŘIČE

- 1 Daná plocha musí být vybraná.
- 2 Dotykem na tlačítka \ominus a \oplus (4/5) vyberte požadovanou výši výkonu (od 1 do 9).
- 3 Pro zaktivování plochy dvouvaříče se dotkněte ikony dvouvaříče \diamond (6). Po aktivaci se rozsvítí indikátor dvouvaříče (8).

VYPNUTÍ DVOUVAŘIČE

- 1 Vyberte tlačítko kterým jste dvouvaříč zapínali.
- 2 Pro vypnutí stiskněte dotykové tlačítko \diamond (6) dvouvaříče. Světlo indikátoru dvouvaříče zhasne a vnější kruh plotýnky zhasne (8).

UZAMČENÍ DOTYKOVÝCH TLAČÍTEK VARNÉ DESKY

Zabránit nežádoucí manipulaci se spotřebičem je možné uzamčením dotykových tlačítek varné desky. Všechny tlačítka kromě hlavního vypínače je možné zamknout zamykacím tlačítkem \textcircled{M} (7). Tato funkce je užitečná pro bezpečnost dětí. Aktivací zámku se rozsvítí

ikonka zámku (9).

Pokud je dotyková kontrola vypnuta, zamykací funkce vám nedovolí použít hlavního vypínacího tlačítka ZAPNOUT/VYPNOUT \odot (1).

Pro deaktivaci zamykací funkce znovu stiskněte zamykací tlačítko \textcircled{M} (7). Světlo ikonky zamykání (9) se vypne a dotyková kontrola bude odblokována pro další použití.

DĚTSKÁ POJISTKA

Dětská pojistka je složitější než funkce zamykání tlačítek. Zámek dotykových tlačítek může uživatel aktivovat pomocí jednoho senzoru. Pro dětskou pojistku je třeba více kroků. Dětská pojistka zabezpečí spotřebič před jeho zapnutím dětmi.

Zapnutí dětské pojistky:

- 1 Sporák se zapne pomocí tlačítka ZAPNOUT/VYPNOUT \odot (1)
- 2 Žádné pole se nevybírání. Nemáme vybrané žádné pole, tlačítko snižování výkonu \ominus (4) a tlačítko zvyšování výkonu \oplus (5) držíme současně po dobu 3 sekund. Ke konci této akce uslyšíme krátkou zvukovou signalizaci.
- 3 Po této zvukové signalizaci se dotkněte zamykacího tlačítka \textcircled{M} (7) (není třeba držet dlouho), uslyšíte zvukový signál, dětská pojistka je aktivována a na všech ukazatelích výkonu se objeví L.

Pokud se uživatel v době aktivní dětské pojistky dotkne jakéhokoliv dotykového tlačítka, L bude blikat (i na hlavním ukazateli).

⚠ Upozornění: V případě výpadku elektrického proudu se dětská pojistka deaktivuje.

Vypnutí dětské pojistky:

Před vypnutím dětské pojistky musí být pojistka aktivovaná a všechny ukazatele musí ukazovat L.

- 1 Tlačítko snižování výkonu \ominus (4) a tlačítko zvyšování výkonu \oplus (5) držíme současně po dobu 3 sekund. Ke konci této akce uslyšíme krátkou zvukovou signalizaci.
- 2 Po této zvukové signalizaci se dotkněte zamykacího tlačítka Ⓜ (7) (není třeba držet dlouho), uslyšíte zvukový signál, dětská pojistka je deaktivována a všechny ukazatele zhasnou.

BLESKOVÉ VAŘENÍ(AUTOMATICKÝ ZACÁTEK VAŘENÍ)

Tato funkce funkce usnadňuje uživateli práci neboť nemusí být přítomen v průběhu vaření. Dotykovou kontrolou se předem naprogramuje vybraná plotýnka, která se zapne při maximálním výkonu a po určité době (viz.tabulka 1) se postupně snižuje na uživatelem vybranou teplotu.

Tabulka 1

Zvolený stupeň ohřevu	Funkce automatického zahájení vaření
0	0
1	60
2	180
3	288
4	390
5	510
6	150
7	210
8	270
9	-

ZAPNUTÍ FUNKCE AUTOMATICKÉHO VAŘENÍ

- 1 Topná deska musí být vybrán.
- 2 Vyberte výkon 9 a poté zmáčkněte tlačítko

výkonu \oplus (5). Po použití dotykové klávesy je nutné snížit stálý výkon vaření na požadovanou úroveň, (například 6). Při spuštění funkce automatického kuchař "A" bliká indikátor s požadovanou úrovní výkonu na displeji.

VYPNUTÍ FUNKCE AUTOMATICKÉHO VAŘENÍ

Po nejméně 10 sekund uplynulo od začátku funkce automatického startu kuchař:

- 1 Musí se vybratvařícíplocha
- 2 Stisknutím tlačítka dotykové \oplus (5), dokud indikátor nedosáhne úrovně 9 a funkce automatického startu kuchař bude deaktivován.

FUNKCEČASOMĚŘIČE

Tato funkce usnadňuje vaření, protože nemusíte být přítomni po celou dobu procesu: časované horké deska (y) se automaticky vypne poté, co uplynula doba platnosti nastaveného času. K dispozici je samostatný časovač pro každou varnou desku, která umožňuje všechny plotýnkami, které mají být načasován současně.

S těmito modely můžete použít hodiny jako časovač pro plotýnkami pro časy v rozmezí od 1 do 99 minut. Všechny plochy vaření mohou být naprogramovány individuálně a v simultánním způsobem.

NASTAVENÍ ČASU JEDNÉ PLOTÝNKY

- 1 Vyberemeplotýnkukteré se budoustavovatčas
- 2 Dotykovým tlačítkem \oplus nebo \ominus (5/4) nastavte požadovaný výkon plotýnky.
- 3 Zmáčkněte dotykové tlačítko hodin ⌚ (10). Ukazatel času (12) bude na 00. Ikona časoměru varné desky bude blikat.

4 Hned poté nastavte čas od 1 do 99 pomocí dotykových tlačítek ⊕ ⊖(5/4).

Ukazatel výkonu (3) přestane blikat a začne se odpočítávat nastavený čas. Ikonka času nastavené plotýnky bude nadále blikat. Jakmile časoměr ukáže 01, přejde automaticky z minut do sekund. Po skončení nastavené doby se varná plocha vypne a hodiny budou několik sekund pípat. Časoměr u varné plochy bude po skončení nastavené doby ukazovat 00. Pokud chcete ve stejnou dobu nastavit další varné plochy opakujte kroky 3 a 4. Vypnutá varná plocha bude ukazovat H případně 0. Pro vypnutí hlasového signálu se stačí dotknout jakéhokoliv sensoru.

ZMĚNA NASTAVENÉHO ČASU

Pro změnu nastaveného času vaření se nejprve dotkněte výběrového tlačítka (2) a poté dotykového tlačítka hodin ⊖ (10). Můžete změnit nastavení času.

VYPNUTÍ ČASOMĚRU

Pokud chcete vypnout časoměr před uběhnutím nastaveného času:

1 Nejprve vyberte plotýnku a poté zmáčkněte dotykové tlačítko hodin ⊖ (10).

2 Pomocí tlačítka ⊖(4) hodiny vynulujte 00. Časoměr se vypne.

Další možnost vypnutí: Po výběru plotýnky stiskněte dotykové tlačítko hodin po dobu 2 sekund.

FUNKCE BEZPEČNOSTNÍHO VYPNUTÍ

Pokud se z důvodu nějaké chyby jedna nebo více plotýnek nevypne, spotřebič se automaticky vypne nebo vypnutí určité doby (viz. tabulka 2).

Tabulka 2

Zvolený stupeň ohřevu	MAXIMÁLNÍ DOBA PROVOZU (v hodinách)
1	10
2	5
3	5
4	4
5	3
6	2
7	2
8	2
9	1

Když byl spuštěn "bezpečnostní vypnutí" funkce, a 0 je zobrazena v případě, že teplota povrchu skla není nebezpečná pro uživatele nebo H, pokud existuje riziko popálení. Chcete-li znovu spotřebič, ho vypnout stisknutím tlačítka zapnutí / vypnutí ⊕(1) a pak ho znovu zapněte.

 **Udržujte ovládací panel topných oblastí čisté a suché po celou dobu.**

 **V případě provozních problémů nebo mimořádných událostí, které nejsou uvedeny v této příručce, odpojte spotřebič a obraťte se na technický servis De Dietrich.**

DOPORUČENÍ PRO SPRÁVNÉ POUŽÍVÁNÍ SKLOKERAMICKÉ VARNÉ DESKY

- * Používejte hrnce nebo pánve se silným, úplně rovným dnem.
- * Nedoporučuje se nádobí s menším průměrem než je varná plocha.
- * Neposouvejte hrnce a pánve na varné ploše, možnost poškrábání plochy.
- * I když je sklo odolné proti nárazům neostrých hran a rohů je třeba se takovýmto nárazům vyvarovat.
- * Neposouvejte hrnce a pánve po indukční ploše a snažte se udržovat dna nádobí v čistém stavu.

 **Snažte se nerozlít/nerozsypat cukr a výrobky obsahující cukr na horkou plochu,**

hrozí poškození plochy.

ČIŠTĚNÍ A ÚDRŽBA

Pro udržení spotřebiče v dobrém stavu, čistěte jej vždy po vychladnutí vhodnými čistícími přípravky a nástroji. To umožní jednoduchost práce a nečistota se nebude hromadit. Nikdy nepoužívejte agresivní čistící přípravky a nástroj nebo parní přístroje.

Lehké nečistoty nelepí a můžete je jednoduše odstranit vlhkým hadříkem a jemným čistícím prostředkem nebo mýdlovou vodou. Nicméně pro větší skvrny a mastnoty použijte speciální čistič na sklokeramické varné desky a postupujte podle jeho návodu. Spáleniny je možné odstranit pomocí speciální škrabky s čepelí. Změny barvy na skle jsou způsobeny mastnotou ze dna nádobí nebo mastnotou která se dostala pod nádobí na desku během vaření. Tyto skvrny mohou být odstraněny niklovou drátěnkou a vodou nebo speciálním čistícím přípravkem na varné desky. Plasty, cukr nebo potraviny obsahující cukr ve velkém množství se na varné ploše roztečou a musí být okamžitě odstraněny škrabkou.

Kovové skvrny na skle vznikají posouváním kovového nádobí po varné ploše, je možné je odstranit pomocí speciálního přípravku na sklokeramické desky, proces čištění bude třeba několikrát opakovat.

⚠ Upozornění: Škrabku používejte opatrně, nebezpečí pořezání.

⚠ Při nesprávném použití škrabky se může čepel zlomit a její kousek uvíznout mezi sklem a okolním těsněním. V takovém případě zlomenou část nevyndávejte prsty, ale opatrně použijte malý špičatý nožik nebo pinzetu (viz. tabulka 3).

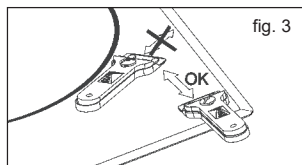

⚠ Používejte čepel škrabky pouze na keramické části, sklo by se mohlo poškrábat.

⚠ Používejte pouze ostrou škrabku, škrabku ve špatném stavu vyměňte za novou.

⚠ Po ukončení práce škrabkou zabezpečte její čepel proti poranění (viz. tabulka 4).

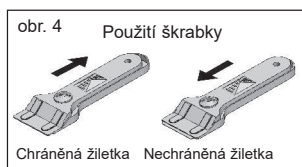

⚠ Hrnec nebo pánev se může na varnou desku přilepit (rozpuštěním potraviny apod. mezi dvěma plochami) nesnažte se nádobí odlepit když je varná plocha studená, může způsobit prasknutí skla.

⚠ Po skle nešlepte ani se o ně neopírejte, může dojít k prasknutí plochy a následnému poranění uživatele.

De Dietrich si vyhrazuje právo provádět změny v návodech k použití dle potřeby, aniž by to ovlivnilo základní funkce produktu.

OHLEDY NA ŽIVOTNÍ PROSTŘEDÍ



Symbol  na výrobku nebo jeho obalu znamená, že s tímto spotřebičem nemůže být zacházeno jako s běžným domácím odpadem. Tento výrobek musí být odevzdán

do sběrného místa k tomu určenému, pro podstoupení elektrické a elektronické recyklace. Zajištěním správné likvidace tohoto výrobku se vyhnete poškození životního prostředí a veřejného zdraví. Pro podrobnější informace o recyklaci tohoto výrobku se obraťte na místní úřad, sběrné služby nebo obchod kde jste spotřebič zakoupili.

Použité obalové materiály jsou šetrné k životnímu prostředí a mohou být plně recyklovány. Plastové části jsou označeny >PE<, >LDL<, >EPS<, apod., a mohou být likvidovány jako domácí odpad vyhozením do vhodného kontejneru.

POKUD NĚCO PŘESTANE FUNGOVAT

Před zavoláním autorizovaného technického servisu zkontrolujte níže uvedené

Spotřebič nefunguje:

Zkontrolujte zapojení přívodového kabelu.

Nádobí se lepí na varnou plochu:

Je- li mezi nádobím a deskou roztavený materiál, nastavte výkon na maximum a pokuste se nádobí oddělit.

Chyba jednoho senzoru:

Pokud je jakýkoliv senzor v provozu po dobu delší než 10 sekund, vznikne chyba a na ukazateli se objeví kód pro chybu F1. Tato chyba může vzniknout z různých důvodů, např. na senzoru může něco ležet (vidlička, nůž). Zkontrolujte, že na kontrolním panelu nic neleží a je že je otřen suchým hadříkem. Pokud i nadále chyba pokračuje, odpojte spotřebič z elektrického proudu a na 10 sekund vypněte pojistky.

Chyba několika senzorů:

Pokud nastane snímání 2 a více senzorů, nastane chyba a na ukazateli se ukáže chybový kódF2.

Potenciální příčiny tohoto problému:

Senzory mohou být něčím zakryté, např. nádobí nebo se do nich dostala voda, např. přetečením při vaření.

Místo dotykového panelu je ohřáté nebo se do něj dostala pára, pokud je pod varnou deskou umístěna trouba.

Vypněte všechny zdroje tepla a páry a ujistěte se, že ovládací panel varné desky je čistý a suchý. Pokud i nadále pokračuje chyba, odpojte spotřebič od elektrické energie a na 10 sekund vypněte pojistky.

FC Chyba:

Vypnutí zprávy FC a horké varné plochy: Z důvodu přehřátí elektroniky nechte sporák po nějakou dobu vychladnout.

Služby Zákazníkům

Jakékoli opravy vašeho spotřebiče musí být provedeny provádět kvalifikovaný odborník oprávněn pracovat na značce. Když navázání kontaktu, uveďte kompletní referenci vašeho spotřebiče (model, typ, sériové číslo). Tato informace se objeví na přiloženém výrobním štítku k vašemu zařízení (1.1.1).



De Dietrich 

The logo icon consists of a diamond shape with a stylized 'D' and 'C' inside, representing the company's branding.

Bezpečnostná upozornenie:

⚠ V prípade poškodenia alebo prasknutia sklokeramiky, sporák okamžite odpojte od elektrického prúdu, hrozí nebezpečenstvo úrazu elektrickým prúdom.

⚠ Spotrebič nie je určený pre prácu s externým časovým spínačom (nie je súčasťou prístroja) alebo samostatným diaľkovým ovládačom.

⚠ Spotrebič nečistite parou.

⚠ Spotrebič a jeho dostupné časti sa pri prevádzke môžu ohriať. Vyvarujte sa dotyku týchto horúcich častí. Deti mladšie ako 8 rokov, ak nie sú pod neustálou kontrolou, by sa nemali k sporáku približovať.

⚠ Deti 8 ročné a staršie, osoby s fyzickou, psychickou alebo mentálnou poruchou, a osoby neskúsených môžu používať tento spotrebič len po podaní dostatočných informácií o jeho prevádzke a o prípadnom nebezpečenstve pri jeho používaní. Čistenie a údržbu nesmú vykonávať deti bez dozoru.

⚠ Deti si nesmú so spotrebičom hrať.

⚠ Pozor: Je nebezpečnévažiť s tukem alebo olejom bez dozoru osoby, možnosť vzniku požiaru. Nikdy sa nepokúšajte uhasiť požiar vodou. V takejto situácii odpojte spotrebič od elektrického prúdu a požiar uduste pokrievkou, tanierom alebo dekou.

⚠ Neodkladajte rôzne veci na plochu sporáku. Vyvarujete sa tak možnému požiaru.

⚠ Ak bol poškodený hlavný vstupný kábel spotrebiča, musí byť vymenený iba výrobcom alebo autorizovanou servisnou jednotkou.

⚠ POZOR: Používajte iba vhodné chrániče varnej dosky vyrobené pre domáce potreby alebo originálne chrániče varnej dosky tohto spotrebiča. Používanie nevhodných chráničov môže spôsobiť nehodu.

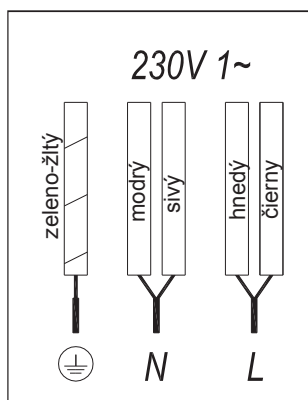

INŠTALÁCIA

Umiestnenie sa zásuvkou na príbory

Pokiaľ bude pod sporákom umiestnený nábytok alebo zásuvka, treba medzi sporák a zásuvku umiestniť oddeľovací dosku. Zamedzí sa tým prípadnému nebezpečnému kontaktu s horúcou časťou sporáku.

Táto doska musí byť umiestnená 20 mm pod spodným vekom sporáku.

ZAPOJENIE K ELEKTRICKEJ SIETI

Pred zapojením varnej dosky do elektrickej siete skontrolujte, či napätie a frekvencia zodpovedá údajom uvedeným na štítku v dolnej časti sporáku alebo na záručnom liste, prípadne, ak existuje, v návode na použitie sporáku.

Elektrické pripojenie musí byť cez ochranný zemniaca istič alebo zástrčku, kde izolačné zariadenie musí mať medzeru medzi kontakty aspoň 3 mm širokú. Zástrčka musí byť dostupná pre odpojenie z prúdu v prípade nebezpečenstva a v dobe čistenia sporáku.

Iba autorizovaný servis De Dietrich má oprávnenie zásahu do spotrebiča a k jeho opravám vrátane výmeny prívodového kábla.

Sieťový kábel sa nesmie dotýkať plochy sporáku ani rúry - ak sú súčasťou jedného spotrebiče.

Upozornenie:



Spotrebič musí byť riadne uzemnený podľa nariadenia, inak vzniká možnosť poruchy spotrebiča.



Neobvykle vysoké napätie môže spôsobiť poškodenie riadiaceho systému spotrebiča (podobne ako u každého elektrického zariadenia).



Uchovajte záručný alebo technický list spoločne s návodom na obsluhu po celú dobu životnosti spotrebiča. Tieto obsahujú dôležité technické informácie.

POUŽÍVANIE A ÚDRŽBA

NÁVOD NA POUŽITIE DOTYKOVÉHO OVLÁDANIA

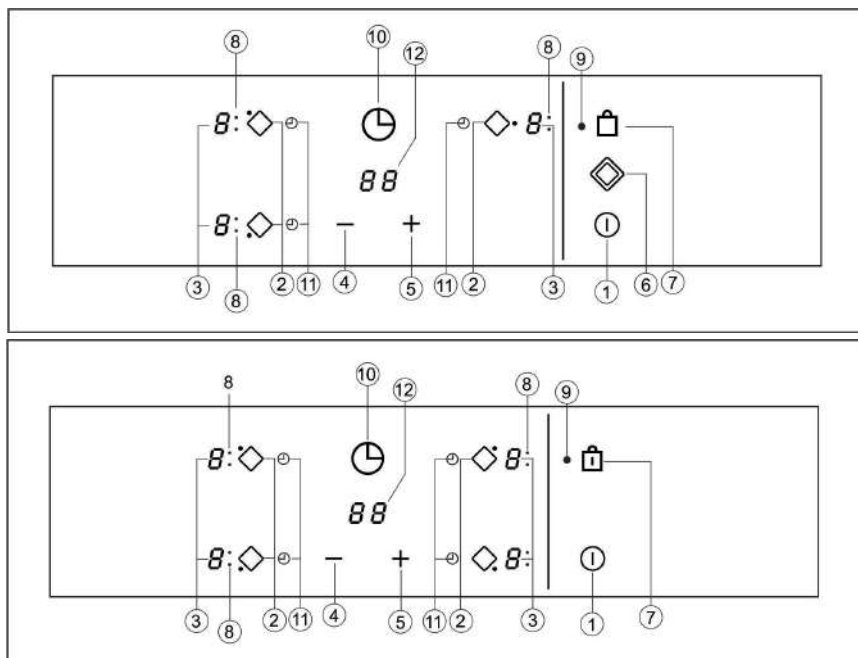

- ① ZAPNÚŤ / VYPNÚŤ Dotykový vypínač
- ② Dotykové tlačidlo výberu platničky
- ③ Ukazovateľ výkonu a / alebo zvyškového tepla *
- ④ Tlačidlo znižovanie výkonu
- ⑤ Tlačidlo zvyšovania výkonu
- ⑥ Dotykové tlačidlo pre dvojité horák (platnička)
- ⑦ Tlačidlo pre uzamknutie zvyšných tlačidiel
- ⑧ Indikátor dvojitej zóny varnej dosky (iba u dvojpłatničkou)*
- ⑨ Ikonka zamknutia *
- ⑩ tlačidlo časomer
- ⑪ * Ikonka časomer varnej dosky
- ⑫ * ukazovateľ časomer

* Možno vidieť iba za prevádzky

Výber sa vykonáva pomocou dotykových tlačidiel. Na požadovaná tlačidlá nemusíte vyvíjať silu, pre aktivovanie požadovanej funkcie sa stačí dotknúť špičkou prsta.

Každá akcia je sprevádzaná zvukovým signálom.

ZAPNUTÍ SPOTŘEBIČE

Pri prvom zapojení bude doska uzamknutá a príslušná ikonka (9) bude svietiť. Pre odomknutie sa dotýkajte tlačidla pre odomknutie (7) až kým ikonka zamykanie (9) nezhasne.

1 Pre zapnutie sa dotýkajte vypínača (1) minimálne po dobu jednej sekundy.

Dotyková kontrola sa zaktivuje a objaví sa 0 s jasnosťou 50% na výkonových displejoch (3).

Ak pred zapnutím už v niektorých miestach existuje zvyškové teplo, na displeji sa bude ukazovať H namiesto 0.

Ak v nasledujúcich 10 sekundách neurobíte žiadny výber, dotyková kontrola sa automaticky vypne.

ZAPNUTIE JEDNEJ PLATNIČKY

Po zapnutí dotykovým vypínačom (1) sa na výkonových indikátoroch (3) platničiek zobrazí 0.

- 1 Stlačením tlačidla pre vybranú platňu (2) sa zapne indikátor výkonu (3) a tým sa zvýši jeho jas.
- 2 Vyberte požadovanú výšku výkonu pomocou tlačidiel \ominus a \oplus (4/5)

dotykové tlačidlá \ominus jsou \oplus opakujúce sa, ak ich budete držať stlačené budú sa zvyšovať alebo znižovať v intervale 0,5 sekúnd.

Zrazu je možné zvoliť len jednu platničku.

⚠ Upozornenie: Pre ovládanie je najprv potrebné zvoliť horák ktorý budeme používať. Je potrebné skontrolovať jasnosť indikátora výkonu, po výbere horáka sa by mal jas zvýšiť.

Rýchle zapnutie na maximálny výkon: Po zvolení platničky jedenkrát stlačte tlačidlo \ominus (4). Vybraná platnička bude pracovať na plný výkon.

VYPNUTIE PLATNIČKY

1 Najprv vyberte platničku

2 S použitím tlačidla \ominus (4) znížte výkon na nulu

Možnosti na rýchle vypnutie:

- i) Pokiaľ užívateľ stlačí tlačidlo Select na 2 sekundy, príslušné pole sa vypne.
- ii) Ak používateľ stlačí spoločne tlačidlá \ominus a \oplus (4/5), plocha varenia sa rýchlo vypne.

Ukazovateľ zvyškového tepla

V prípade že povrch skla dosiahne teplotu ktorá by mohla spôsobiť spálenie, na indikátore výkonu sa rozsvieti H. Keď toto riziko zmizne,

- i) Ukazovateľ sa vypne (ak je spotrebič nepoužívaný)
- ii) Alebo ukáže 0 (ak je spotrebič v prevádzke)

⚠ Upozornenie: Pri prvom použití sa H môže z dôvodov nastavenia krátko objaviť bez sklená plocha bola horúca.

⚠ Upozornenie: Ukazovateľ H sa z bezpečnostných dôvodov používa pre každú možnú situáciu. Pri prvom zapnutí po výpadku elektrického prúdu sa H tiež objaví.

VYPNUTIE SPOTREBIČA

Spotrebič sa vypína stlačením hlavného vypínača ZAPNÚŤ / VYPNÚŤ (1). V pohotovostnom stave sa H objaví v miestach ktoré sú horúce. Ďalšie ukazovatele sa nerozsvieti.

DVOJITÁ PLATŇA (PLATNIČKA)

Pokiaľ spotrebič má túto vlastnosť, je vám podľa veľkosti panvice alebo hmca umožnené využiť vnútorné a vonkajšie ohrevný kruh platničky.

ZAPNUTIE DVOJPLATNIČKOU

- 1 Daná plocha musí byť vybraná.
- 2 Dotykom na tlačidlá ⊖ a ⊕ (4/5) vyberte požadovanú výšku výkonu (od 1 do 9).
- 3 Pre aktiváciu plochy dvojplatničkou sa dotknite ikony dvojplatničkou (6). Po aktivácii sa rozsvieti indikátor dvojplatničkou (8).

VYPNUTIE DVOJPLATNIČKOU

- 1 Vyberte tlačidlo ktorým ste dvojvarič zapínali.
- 2 Pre vypnutie stlačte dotykové tlačidlo (6) dvojplatničkou. Svetlo indikátora dvojplatničkou zhasne a vonkajší kruh platničky zhasne (8).

UZAMKNUTIE DOTYKOVÝCH TLAČIDIEL VARNÉ DOSKY

Zabrániť nežiaduce manipulácii so spotrebičom je možné uzamknutím dotykových tlačidiel varnej dosky. Všetky tlačidlá okrem hlavného vypínača je možné zamknúť zamykacím tlačidlom (7). Táto funkcia je užitočná pre bezpečnosť detí.

Aktiváciou zámku sa rozsvieti ikonka zámku (9).

Ak je dotyková kontrola vypnutá, blokovací funkcia vám nedovolí použitie hlavného vypínacieho tlačidla ZAPNÚŤ / VYPNÚŤ (1).

Pre deaktiváciu blokovací funkcie znova stlačte tlačidlo uzamknutia (7). Svetlo ikonky zamykanie (9) sa vypne a dotyková kontrola bude odblokovaná pre ďalšie použitie.

DETSKÁ POISTKA

Detská poistka je zložitejšie ako funkcia zamykanie tlačidiel. Zámok dotykových tlačidiel môže používateľ aktivovať pomocou jedného senzora. Pre detskú poistku je potrebné viac krokov. Detská poistka zabezpečí spotrebič pred jeho zapnutím deťmi.

Zapnutie detskej poistky:

- 1 Sporák sa zapne pomocou tlačidla ZAPNÚŤ / VYPNÚŤ (1)
- 2 Žiadne pole sa nevyberá. Nemáme vybrané žiadne pole, tlačidlo znižovania výkonu ⊖ (4) a tlačidlo zvyšovania výkonu ⊕ (5) držíme súčasne po dobu 3 sekúnd. Ku koncu tohto podujatia budeme počuť krátku zvukovú signalizáciu.
- 3 Po tejto zvukovej signalizácii sa dotknite zamykacieho tlačidla (7) (nie je potrebné držať dlho), budete počuť zvukový signál, detská poistka je aktivovaná a na všetkých ukazovateľoch výkonu sa objaví L.

Pokiaľ sa užívateľ v dobe aktívne detskej poistky dotkne akéhokoľvek dotykového tlačidla, L bude blikať (aj na hlavnom ukazovateli).

 **Upozornenie: V prípade výpadku**

elektrického prúdu sa detská poistka deaktivuje.

Vypnutie detskej poistky:

Před vypnutím detskej poistky musia byť poistka aktivovaná a všetky ukazovatele musia ukazovať L.

1 Tlačidlo znižovanie výkonu \ominus (4) a tlačítko zvyšovanie výkonu \oplus (5) držíme súčasne po dobu 3 sekúnd. Ku koncu tohto podujatia budeme počuť krátku zvukovú signalizáciu.

2 Po této zvukové signalizaci se dotkněte zamykacího tlačítka Ⓜ (7) (není třeba držet dlouho), uslyšíte zvukový signál, dětská pojistka je deaktivována a všechny ukazatele zhasnou.

BLESKOVÉ VARENIE (AUTOMATICKÝ ZAČIATOK VARENIA)

Táto funkcia funkcia uľahčuje užívateľovi prácu lebo nemusí byť prítomný v priebehu varenia. Dotykovú kontrolou sa vopred naprogramuje vybraná platnička, ktorá sa zapne pri maximálnom výkone a po určitej dobe (viď.tabuľka 1) sa postupne znižuje na užívateľom vybranú teplotu.

Tabuľka 1

Zvolený výkon	Funkcia automatické spustenie varenia
0	0
1	60
2	180
3	288
4	390
5	510
6	150
7	210
8	270
9	-

ZAPNUTÁ FUNKCIA AUTOMATICKÉHO VARENIE

1 Vykurovacia doska Musi Byť vybraný.

2 Vyberte výkon 9 a potom stlačte tlačidlo výkonu \oplus (5). Po použití dotykového tlačidla je nutné znížiť stály výkon varenia na požadovanú úroveň, (napríklad 6). Pri spustení funkcie automatického kuchár "A" bliká indikátor s požadovanou úrovňou výkonu na displeji.

VYPNUTIE FUNKCIE AUTOMATICKÉHO VARENIA

Po najmenej 10 sekúnd uplynulo od začiatku funkcie automatického štartu kuchár:

1 Musí sa vybrať vařící plocha

2 Stlačením tlačidla dotykové \oplus (5), kým indikátor nedosiahne úrovne 9 a funkcia automatického štartu kuchár bude deaktivovaný.

FUNKCE ČASOMĚŘIČE

Táto funkcia uľahčuje varenie, pretože nemusíte byť prítomní počas celého procesu: časovanej horúce doska (y) sa automaticky vypne po tom, čo uplynula doba platnosti nastaveného času. K dispozícii je samostatný časovač pre každú varnou doskou, ktorá umožňuje všetky platničkami, ktoré majú byť načasovaný súčasne.

S týmito modelmi môžete použiť hodiny ako časovač pre platničkami pre časy v rozmedzí od 1 do 99 minút. Všetky plochy varenie môžu byť naprogramované individuálne a v simultánnym spôsobom.

NASTAVENIE ČASU JEDNEJ PLATNIČKY

1 Vybereme plotýnkukteré sa budenastavovatčas

2 Dotykovým tlačítkem \oplus nebo \ominus (5/4) nastavte požadovaný výkon plotýnky.

3 Stlačte dotykové tlačidlo hodín \ominus (10). Ukazovateľ času (12) bude na 00. Ikonka časomer varnej dosky bude blikať.

4 Hneď potom nastavte čas od 1 do 99 pomocou dotykových tlačidiel \ominus \oplus (5/4).

Ukazovateľ výkonu (3) prestane blikať a začne sa odpočítavať nastavený čas. Ikonka času nastavenej platničky bude naďalej blikať. Akonáhle časomer ukáže 01, prejde automaticky z minút do sekúnd. Po skončení nastavenej doby sa varná plocha vypne a hodiny budú niekoľko sekúnd pípať. Časomer pri varnej plochy bude po skončení nastavenej doby ukazovať 00. Ak chcete v rovnakom čase nastaviť ďalšie varnej plochy zopakujte kroky 3 a 4. Vypnutá varná plocha bude ukazovať H prípadne 0. Pre vypnutie hlasového signálu sa stačí dotknúť akéhokoľvek sensoru.

ZMENA ČASU

Pre zmenu nastavenia času varenia sa najprv dotknite výberového tlačidla (2) a potédotykového tlačidla hodín \ominus (10). Môžete zmeniť nastavenie času.

VYPNUTIE ČASOMER

Pokiaľ chcete vypnúť časomer pred uplynutím nastaveného času:

1 Najprv vyberte platničku a potom stlačte dotykové tlačidlo hodín \ominus (10).

2 Pomocí tlačítka \ominus (4) hodiny vynulujte 00. časomer sa vypne.

Ďalšia možnosť vypnutia: Po výbere platničky stlačte dotykové tlačidlo hodín počas 2 sekúnd.

FUNKCIA BEZPEČNOSTNÉHO VYPNUTIA

Ak sa z dôvodu nejakej chyby jeden alebo více

plotýnek vypne, spotrebič sa automaticky vypne po uplynutí určitej doby (viď. Tabuľka 2).

Tabuľka 2

Zvolená úroveň	MAXIMÁLNY PREVÁDZKOVÝ ČAS (v hodinách)
1	10
2	5
3	5
4	4
5	3
6	2
7	2
8	2
9	1

Keď bol spustený “bezpečnostné vypnutie” funkcie, a 0 je zobrazená v prípade, že teplota povrchu skla nie je nebezpečné pre používateľa alebo H, ak existuje riziko popálenia. Ak chcete znova spotrebič, ho vypnúť stlačením tlačidla zapnutia / vypnutia \oplus (1) a potom ho znova zapnite.

⚠ Udržujte ovládací panel vykurovacích oblastí čisté a suché po celú dobu.

⚠ V prípade prevádzkových problémov alebo mimoriadnych udalostí, ktoré nie sú uvedené v tejto príručke, odpojte spotrebič a obráťte sa na technický servis De Dietrich.

DOPORUČENÍ PRO SPRÁVNÉ POUŽÍVÁNÍ SKLOKERAMICKÉ VARNÉ DESKY

- * Používajte hrnce alebo panvice so silným, úplne rovným dnom.
- * Neodporúča sa riad s menším priemerom než je varná plocha.
- * Neposúvajte hrnce a panvice na varnej ploche, možnosť poškrabaniu plochy.
- * Aj keď je sklo odolné proti nárazom neostrých hrán a rohov je potrebné sa takýmto nárazom vyvarovať.
- * Neposúvajte hrnce a panvice po indukčnej ploche a snažte sa udržiavať dna riadu v čistom stave.

⚠ Snažte sa nerozliť / nerozsypťe cukor a výrobky obsahujúce cukor na horúcu plochu, hrozí poškodenie plochy.

ČISTENIE A ÚDRŽBA

Pre udržanie spotrebiča v dobrom stave, čistite ho vždy po vychladnutí vhodnými čistiacimi prípravkami a nástrojmi. To umožní jednoduchosť práce a nečistota sa nebude hromadiť. Nikdy nepoužívajte agresívne čistiace prípravky a nástrojenebo parné prístroje.

Lahké nečistoty nelepia a môžete ich jednoducho odstrániť vlhkou handričkou a jemným čistiacim prostriedkom alebo mydlovou vodou. Avšak pre väčšie škvry a mastnoty používajte špeciálne čistič na sklokeramické varné dosky a postupujte podľa jeho návodu. Spáleniny je možné odstrániť pomocou špeciálnej škrabky s čepeľou. Zmeny farby na skle sú spôsobené mastnotou z dna riadu alebo mastnotou ktorá sa dostala pod riad na dosku počas varenia. Tieto škvry môžu byť odstránené niklovou drôtenkou a vodou alebo špeciálnym čistiacim prípravkom na varnej dosky. Plasty, cukor alebo potraviny obsahujúce cukor vo veľkom množstve sa na varnej ploche roztečú a musí byť okamžite odstránené škrabkou.

Kovové škvry na skle vznikajú posúvaním kovového riadu po varnej ploche, je možné ich odstrániť pomocou špeciálneho prípravku na sklokeramické platne, proces čistenia bude treba niekoľkokrát opakovať.

⚠ Upozornenie: Škrabku používajte opatrne, nebezpečenstvo porezania.

⚠ Pri nesprávnom použití škrabky sa môže čepeľ zlomiť a jej kúsok uviaznuť medzi sklom a okolitým tesnením. V takom prípade zlomenú časť nevyberajte prstami, ale opatrne použite malý špicatý nožik

alebo pinzetu (vid'. Tabuľka 3).

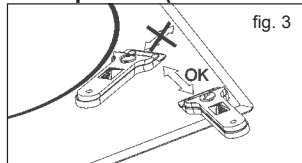

⚠ Používajte čepeľ škrabky iba na keramické časti, sklo by sa mohlo poškriabať.

⚠ Používajte iba ostrú škrabku, škrabku v zlom stave vymeňte za novú.

⚠ Po ukončení práce škrabkou zabezpečte jej čepeľ proti poraneniu (vid'. Tabuľka 4).

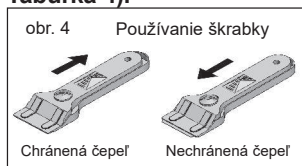

⚠ Hrnec alebo panvicu sa môže na varnú dosku prilepiť (rozpustením potraviny a pod. Medzi dvoma plochami), nesnažte sa riad odlepiť keď varná plocha studená, môže spôsobiť prasknutie skla.

⚠ Po skle nešliapte ani sa o ne neopierajte, môže dôjsť k prasknutiu plochy a neporanil užívateľa.

De Dietrich si vyhradzuje právo vykonávať zmeny v návodoch na použitie podľa potreby, bez toho aby to ovplyvnilo základné funkcie produktu.

OHLADY NA ŽIVOTNÉ PROSTREDIE



Symbol  na výrobku alebo jeho obale znamená, že s týmto spotrebičom nemôže byť zaobchádzané ako s bežným domácim odpadom. Tento výrobok musí byť odovzdaný do zberného miesta k tomu určenému, pre podstúpenie elektrické a elektronické

recyklácie. Zaistením správnej likvidácie tohto výrobku sa vyhnete poškodeniu životného prostredia a verejného zdravia. Pre podrobnejšie informácie o recyklácii tohto výrobku sa obráťte na miestny úrad, zberné služby alebo obchod kde ste spotrebič zakúpili. Obalové materiály sú šetrné k životnému prostrediu a môžu byť plne recyklované. Plastové časti sú označené PE <, LDL <,> EPS <, apod., A môžu byť likvidované ako domáci odpad vyhodnením do vhodnej nádoby.

AK NIEČO PRESTANE FUNGOVAŤ

Pred zavolaním autorizovaného technického servisu skontrolujte nižšie uvedenej

spotrebič nefunguje:

Skontrolujte zapojenie prívodového kábla.

Riad sa lepia na varnú plochu:

Ak je medzi riadom a doskou roztavený materiál, nastavte výkon na maximum a pokúste sa riad oddeliť.

Chyba jedného senzora:

Ak je akýkoľvek senzor v prevádzke po dobu dlhšiu ako 10 sekúnd, vznikne chyba a na ukazovateli sa objaví kód pre chybu F1. Táto chyba môže vzniknúť z rôznych dôvodov, napr. Na senzore môže niečo ležať (vidlička, nôž). Skontrolujte, že na kontrolnom paneli nič neleží a je že je utretie suchou handričkou. Ak aj naďalej chyba pokračuje, odpojte spotrebič z elektrického prúdu a na 10 sekúnd vypnite pisky.

Chyba niekoľkých senzorov:

Ak nastane snímania 2 a viac senzorov, nastane chyba a na ukazovateli sa ukáže chybový kódF2.

Potenciálne príčiny tohto problému:

Senzory môžu byť niečím zakryté, napr.

Riadu alebo sa do nich dostala voda, napr. Pretečením pri varení.

Miesto dotykového panelu je ohriatej alebo sa do neho dostala para, ak je pod varnou doskou umiestnená rúra.

Vypnite všetky zdroje tepla a pary a uistite sa, že ovládací panel varnej dosky je čistý a suchý.

Ak aj naďalej pokračuje chyba, odpojte spotrebič od elektrickej energie a na 10 sekúnd vypnite pisky.

FC Chyba:

Vypnutie správy FC a horúce varnej plochy: Z dôvodu prehriatiu elektroniky nechajte sporák po nejakú dobu vychladnúť.

Zákaznícky Servis

Akékoľvek opravy na vašom spotrebiči musia byť vykonané vykonávať kvalifikovaný odborník oprávnený pracovať na značke. Kedy nadviazanie kontaktu, uveďte celú referenciu vášho spotrebiča (model, typ, sériové číslo). Zobrazí sa táto informácia na priloženom výrobnom štítku k vášmu zariadeniu (1.1.1).



P21375R00